

# Contura

Из Швеции с теплом



Прайс-лист  
2012

Действителен с 1 апреля 2012 г.

Часть  NIBE

RU

### **Информация о брендах**

Как сообщалось ранее, бренды Handöl и Cronspisen изменили свое название на Contura. При этом маркировка моделей сохранена. Например, модель, которая раньше называлась Handöl 35T, сейчас называется Contura 35T.

В прайс-листе, который Вы держите в руках, все модели каминов представлены под брендом Contura.

Цены на модели, которые вышли из ассортимента в 2012 году, можно найти в прайс-листе 2011 года.

Логотип Contura становится единым для всей продукции. Для того, чтобы новый логотип Contura стал узнаваем, потребуется некоторое время.

# *Contura*

# Содержание

Камины Contura 400 серии .....	2–4
Камины Contura 500 серии .....	5–8
Камины Contura 600 серии .....	9–11
Камины Contura 800 серии .....	12–13
Камины Contura 11/21 серии.....	14
Камины Contura 20 серии .....	15
Камины Contura 30 серии .....	16-17
Круглые изразцовые теплонакопительные печи Contura.....	18
Прямоугольные изразцовые и оштукатуренные теплонакопительные печи Contura .....	19
Панели для защиты пола .....	20-21
Поворотный стол для серий 500 и 600 .....	22
Поворотный стол для Contura 780/880.....	22

Все цены указаны в рублях, с учетом НДС.

## Contura 450, белый, серый или черный

Серый или черный корпус камина (топка), оснащен поворотной колосниковой решеткой, теплонакопительным блоком, выдвижным зольником и фризом из талькомагнезита. Модель представлена в нескольких вариантах цветов: черная с черной дверцей, серая с серой дверцей или белая с серой дверцей.

Аксессуары, см. стр. 4

* Телескопический кожух, низкий	2.300 – 2.830 мм
* Телескопический кожух, высокий	2.650 – 3.160 мм

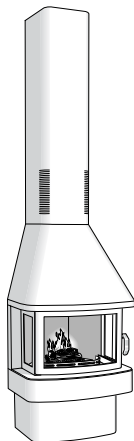

Базовая модель.  
Верхнее подключение.  
Вкл. стартовую трубу.

**Contura 450:10**  
137 900 руб.

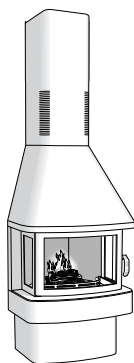

С верхней панелью из талькомагнезита. Заднее подключение. Труба дымохода не включена.

**Contura 450:20**  
139 900 руб.



Низкая модель, вкл. верхний гриль. Заднее подключение. Труба дымохода не включена.

**Contura 450:30**  
131 100 руб.



С телескопическим кожухом\*. Заднее подключение. Труба дымохода не включена.

**Contura 450:40**  
140 300 руб.

## Contura 450T, белый, серый или черный

Серый или черный корпус камина (топка), с панелями из талькомагнезита, располагающимися на капюшоне. Модель оснащена поворотной колосниковой решеткой, теплонакопительным блоком, выдвижным зольником и фризом из талькомагнезита. Модель может быть в нескольких вариантах цветов: черной с черной дверцей, серой с серой дверцей или белой с серой дверцей.

Аксессуары, см. стр. 4

* Телескопический кожух, низкий	2.300 – 2.830 мм
* Телескопический кожух, высокий	2.650 – 3.160 мм

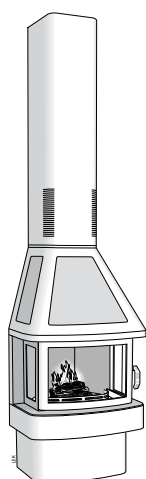

Базовая модель.  
Верхнее подключение.  
Вкл. стартовую трубу.

**Contura 450T:10**  
160 600 руб.

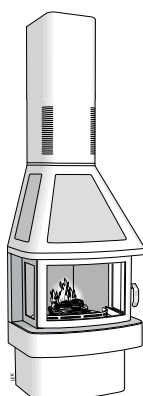

С верхней панелью из талькомагнезита. Заднее подключение. Труба дымохода не включена.

**Contura 450T:20**  
162 600 руб.



Низкая модель, вкл. верхний гриль. Заднее подключение. Труба дымохода не включена.

**Contura 450T:30**  
153 800 руб.

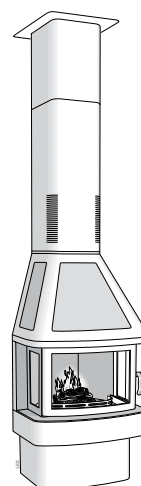

С телескопическим кожухом\*. Заднее подключение. Труба дымохода не включена.

**Contura 450T:40**  
163 000 руб.

# Contura

## Contura 460

Серый корпус камина (топка), оснащен поворотной колосниковой решеткой, теплонакопительным блоком, выдвижным зольником, чугунной решеткой для выхода горячего воздуха. Отделка - бетон, полка и фриз - мрамор.

Аксессуары, см. стр. 4

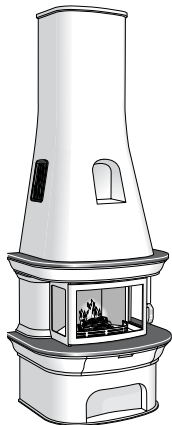

Базовая модель.  
Верхнее или заднее  
подключение к дымоходу.

**Contura 460**  
184 200 руб.

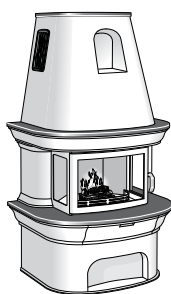

Низкая модель. Заднее  
подключение к дымоходу.

**Contura 460:30**  
184 200 руб.

## Contura 470

Серый корпус камина (топка), оснащен поворотной колосниковой решеткой, теплонакопительным блоком, выдвижным зольником, чугунной решеткой для выхода горячего воздуха. Отделка - талькомагнезит.

Аксессуары, см. стр. 4

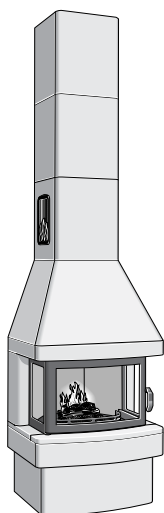

Базовая модель.  
Верхнее или заднее  
подключение к дымоходу.

**Contura 470**  
200 100 руб.

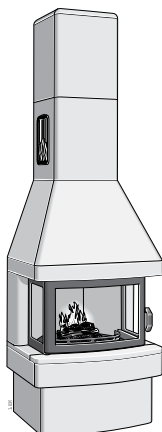

Модель средней высоты.  
Заднее подключение к дымоходу.

**Contura 470:20**  
189 400 руб.

## Аксессуары Contura 400 серии

		С 450	С 450Т	С 460	С 470
<b>Панель для защиты пола белая, серая или черная, см. стр. 20</b>	5 900 руб.	x	x		x
<b>Панель для защиты пола стекло, см. стр. 20</b>	15 160 руб.	x	x		x
<b>Панель для защиты пола мрамор, см. стр. 20</b>	17 690 руб.			x	
<b>Вентилятор с автоматическим управлением, 230V</b>	17 690 руб.	x	x	x	x
<b>Воздуховод для соединения с уличным воздухом</b> <i>Алюминиевый шланг и защита от конденсации, длина 1,000 мм, переходник для соединения от <math>\varnothing</math> 64 мм до <math>\varnothing</math> 100 мм, крепления шланга</i>	5 050 руб.	x	x	x	x
<b>Дополнительное боковое стекло (для установки в угол, за пару)</b>	9 270 руб.	x	x		x
<b>Модули для увеличения высоты</b>					
Бетон, высота 100 мм	5 390 руб.			x	
Бетон, высота 400 мм, максимум 3 штуки	11 370 руб.			x	
Талькомагнезит, высота 407 мм, максимум 3 штуки	13 470 руб.				x
<b>Огнеупорный экран, монтажный комплект включен.</b> Конечные размеры 50x1200x2500 мм	7 410 руб.			x	

# Contura

## Contura 510, серый или черный

Серый или черный корпус камина (топка), оснащен поворотной колосниковой решеткой и выдвижным зольником. Отделка: боковые панели - металл; верхняя панель - чугун, сталь или талькомагнезит.

Аксессуары, см. стр. 8



Чугунная верхняя панель.

**Contura 510:1**  
92 900 руб.

Верхняя панель из многослойной стали.

**Contura 510:2**  
97 700 руб.

Верхняя панель из талькомагнезита.

**Contura 510:3**  
102 400 руб.

## Contura 520T (талькомагнезит), серый или черный

Серый или черный корпус камина (топка), оснащен поворотной колосниковой решеткой и выдвижным зольником. Отделка (верхняя и боковые панели) - талькомагнезит.

Аксессуары, см. стр. 8



Талькомагнезит.

**Contura 520T**  
141 600 руб.

## Contura 556, серый или черный

Серый или черный корпус камина (топка), оснащен поворотной колосниковой решеткой, выдвижным зольником и широкими боковыми стеклами. Отделка: боковые панели - металл; верхняя панель - чугун, сталь или талькомагнезит.

Аксессуары, см. стр. 8



Чугунная верхняя панель.

**Contura 556:1**  
111 200 руб.

Верхняя панель из многослойной стали.

**Contura 556:2**  
116 000 руб.

Верхняя панель из талькомагнезита.

**Contura 556:3**  
120 700 руб.

## Contura 560K (плитка)

Серый или черный корпус камина (топка), оснащен поворотной колосниковой решеткой, выдвижным зольником и боковыми стеклами. Отделка: кафельная плитка песочного или белого цвета.

Аксессуары, см. стр. 8



Плитка песочного цвета.

**Contura 560K**

137 500 руб.



Плитка белого цвета.

**Contura 560K**

137 500 руб.

## Contura 560T (талькомагнезит)

Серый или черный корпус камина (топка), оснащен поворотной колосниковой решеткой, выдвижным зольником и боковыми стеклами. Отделка: талькомагнезит.

Аксессуары, см. стр. 8



Талькомагнезит.

**Contura 560T**

147 800 руб.

## Contura 586, серый или черный

Серый или черный корпус камина (топка), оснащен поворотной колосниковой решеткой, выдвижным зольником и широкими боковыми стеклами. Отделка: боковые панели - металл; верхняя панель - чугун, сталь или талькомагнезит. Высокая опора.

Аксессуары, см. стр. 8



Верхняя панель  
чугун.

**Contura 586:1**

120 700 руб.



Верхняя панель  
многослойная сталь.

**Contura 586:2**

125 500 руб.



Верхняя панель  
талькомагнезит.

**Contura 586:3**

130 200 руб.



# Contura

## Contura 590, серый или черный

Серый или черный корпус камина (топка), оснащен поворотной колосниковой решеткой, выдвижным зольником, боковыми стеклами и высокой дверцей (стандартная комплектация). Отделка: боковые панели - металл; верхняя панель - чугун, сталь или талькомагнезит.

Аксессуары, см. стр. 8



Верхняя панель  
чугун.

**Contura 590:1**

116 800 руб.



Верхняя панель  
многослойная сталь.

**Contura 590:2**

121 600 руб.



Верхняя панель  
талькомагнезит.

**Contura 590:3**

126 300 руб.

## Contura 590T (талькомагнезит), серый или черный

Серый или черный корпус камина (топка), оснащен поворотной колосниковой решеткой и выдвижным зольником. Отделка: талькомагнезит.

Аксессуары, см. стр. 8



Талькомагнезит.

**Contura 590T**

159 400 руб.

## Аксессуары Contura 500 серии

		510	520Т	556	560К/Т	586	590	590Т
Панель для защиты пола серая или черная, см. стр. 20	5 900 руб.	x	x	x	x	x	x	x
Панель для защиты пола стекло, см. стр. 20	15 160 руб.	x	x	x	x	x	x	x
Панель для защиты пола стекло, короткая см. стр. 20	8 000 руб.	x		x	x	x	x	x
Вентилятор с автоматическим управлением , 230 V	17 690 руб.	x	x	x	x		x*	x*
Цоколь, металл	2 110 руб.	x	x	x	x			
Выдвижной ящик (не совместим с вентилятором)	14 320 руб.	x	x	x	x			
Теплонакопительный блок* 50 кг	6 320 руб.						x*	x*
Конфорка (подходит только для заднего подключения)	2 950 руб.	x	x	x	x	x		
Низкая дверца (включена в цену)	6 320 руб.						x	x
Поворотный стол, включая вращающееся соединительное кольцо**	26 110 руб.	x	x	x	x	x	x	x
Воздуховод для соединения с уличным воздухом Алюминиевый шланг и защита от конденсации, длина 1,000 мм, переходник для соединения от Ø 64 мм до Ø 100 мм, крепление шланга	5 050 руб.	x	x	x	x	x	x	x

\* Внимание, вентилятор не совместим с теплонакопительным блоком в моделях Contura 590, 590Т

\*\* Поворотный стол не совместим с воздуховодом для соединения с уличным воздухом

# Contura

## Contura 655, серый или черный

Серый или черный корпус камина (топка), оснащен поворотной колосниковой решеткой, выдвигаемым зольником и боковыми стеклами. Отделка: боковые панели - металл; верхняя панель - чугун, сталь или талькомагнезит. Верхний отсек: теплая полка или духовка.

Аксессуары, см. стр. 11



Верхняя панель и теплая полка - многослойная сталь.  
**Contura 655:1**  
132 000 руб.



Верхняя панель - многослойная сталь и духовка  
**Contura 655:2**  
145 100 руб.



Верхняя панель - сталь, теплая полка - талькомагнезит.  
**Contura 655:3**  
145 100 руб.



Верхняя панель - талькомагнезит, теплая полка - сталь.  
**Contura 655:4**  
137 500 руб.



Верхняя панель - талькомагнезит, и духовка.  
**Contura 655:5**  
150 600 руб.



Верхняя панель и теплая полка - талькомагнезит.  
**Contura 655:6**  
150 600 руб.



Верхняя панель - чугун, теплая полка - сталь.  
**Contura 655:7**  
127 200 руб.



Верхняя панель - чугун, и духовка.  
**Contura 655:8**  
140 300 руб.



Верхняя панель - чугун, теплая полка - талькомагнезит.  
**Contura 655:9**  
140 300 руб.

## Contura 660K (керамическая плитка), песочный или белый

Серый или черный корпус камина (топка), оснащен поворотной колосниковой решеткой и выдвигаемым зольником. Отделка - керамическая плитка песочного или белого цвета.

Аксессуары, см. стр. 11



Фронтальная конвекционная решетка.  
**Contura 660K:1**  
153 000 руб.



Духовка.  
**Contura 660K:3**  
166 100 руб.



Керамическая теплая полка.  
**Contura 660K:5**  
166 100 руб.

## Contura 660T (талькомагнезит), серый или черный

Серый или черный корпус камина (топка), оснащен поворотной колосниковой решеткой и выдвижным зольником. Отделка - талькомагнезит.

Аксессуары, см. стр . 11



Фронтальная конвекционная решетка.

**Contura 660T:1**

163 000 руб.



Духовка.

**Contura 660T:3**

176 100 руб.



Теплая полка - талькомагнезит.

**Contura 660T:5**

176 100 руб.

## Contura 690

Серый или черный корпус камина (топка), оснащен поворотной колосниковой решеткой, вынимающимся зольником с крышкой, теплонакопительным блоком, чугунными конвекционными решетками, галогеновой лампой (устанавливается в нише) с трансформатором и реостатом . Отделка - бетон, полка и фриз - мрамор.

Аксессуары, см. стр . 11



Фронтальная конвекционная решетка.

**Contura 690:1**

197 300 руб.



Духовка.

**Contura 690:2**

210 400 руб.

## Аксессуары для Contura 600 серии

		C 655	C 660K	C 660T	C 690
Панель для защиты пола <i>серая или черная, см. стр. 20</i>	5 900 руб.	x	x	x	
Панель для защиты пола <i>стекло, см. стр. 20</i>	15 160 руб.	x	x	x	
Панель для защиты пола <i>стекло, короткая, см. стр. 20</i>	6 320 руб.	x	x	x	
Панель для защиты пола <i>мрамор, см. стр. 20</i>	17 690 руб.			x	
Вентилятор с автоматическим управлением , 230 V	17 690 руб.	x	x	x	
Цоколь, металл <i>(включен при установке вентилятора)</i>	2 110 руб.	x	x	x	
Цоколь, керамическая плитка	5 980 руб.			x	
Цоколь, талькомагнезит	12 470 руб.			x	
Выдвижной ящик <i>(не совместим с вентилятором)</i>	17 690 руб.	x	x	x	
Конфорка <i>(подходит только для заднего подключения)</i>	2 950 руб.	x	x	x	
Поворотный стол, включая вращающееся соединительное кольцо*	26 110 руб.	x	x	x	
<b>Воздуховод для соединения с уличным воздухом</b> <i>Алюминиевый шланг и защита от конденсации, длина 1,000 мм, переходник для соединения от Ø 64 мм до Ø 100 мм, крепление шланга</i>	5 050 руб.	x	x	x	x

\* Поворотный стол не совместим с воздуховодом для соединения с уличным воздухом; соединительное кольцо, диаметр внутреннего соединения Ø 150, см. стр. 22

## Contura 810, серый или черный

Серый или черный корпус камина (топка), оснащен поворотной колосниковой решеткой и выдвижным зольником. Отделка: боковые панели - металл; верхняя панель - чугун, сталь, стекло или талькомагнезит.

Аксессуары, см. стр . 13



Верхняя панель  
чугун.

**Contura 810:1**

83 700 руб.



Верхняя панель  
многослойная сталь.

**Contura 810:2**

88 500 руб.



Верхняя панель  
талькомагнезит.

**Contura 810:3**

93 200 руб.



Верхняя панель черное  
стекло, сталь.

**Contura 810:4**

98 000 руб.



Верхняя панель нерж.  
сталь, шлифовка

**Contura 810:5**

106 000 руб.

## Contura 820T (талькомагнезит), серый или черный

Серый или черный корпус камина (топка), оснащен поворотной колосниковой решеткой и выдвижным зольником. Отделка - талькомагнезит.

Аксессуары, см. стр . 13



Талькомагнезит.

**Contura 820T**

119 600 руб.

## Contura 850, серый или черный

Серый или черный корпус камина (топка), оснащен поворотной колосниковой решеткой, выдвижным зольником и широкими боковыми стеклами. Отделка: боковые панели - металл; верхняя панель - чугун, сталь, стекло или талькомагнезит.

Аксессуары, см. стр . 13



Верхняя панель  
чугун.

**Contura 850:1**

99 600 руб.



Верхняя панель  
многослойная сталь.

**Contura 850:2**

104 400 руб.



Верхняя панель  
талькомагнезит.

**Contura 850:3**

109 100 руб.



Верхняя панель черное  
стекло, сталь.

**Contura 850:4**

113 900 руб.



Верхняя панель нерж.  
сталь, шлифовка

**Contura 850:5**

121 900 руб.

## Contura 860T (талькомагнезит), серый или черный

Серый или черный корпус камина (топка), оснащен поворотной колосниковой решеткой, выдвижным зольником и широкими боковыми стеклами. Отделка - талькомагнезит.

Аксессуары, см. ниже



Талькомагнезит.  
**Contura 860T**  
127 500 руб.

## Contura 880, серый или черный

Серый или черный корпус камина (топка), оснащен поворотной колосниковой решеткой, выдвижным зольником, опорой и широкими боковыми стеклами. Отделка: боковые панели - металл; верхняя панель - чугун, сталь, стекло или талькомагнезит.

Аксессуары, см. ниже



Верхняя панель  
чугун.  
**Contura 880:1**  
107 500 руб.



Верхняя панель  
многослойная сталь.  
**Contura 880:2**  
112 300 руб.



Верхняя панель  
талькомагнезит.  
**Contura 880:3**  
117 000 руб.



Верхняя панель черное  
стекло, многослойная  
сталь.  
**Contura 880:4**  
121 800 руб.



Верхняя панель  
нержавеющая сталь,  
многослойная сталь  
**Contura 880:5**  
129 800 руб.

## Аксессуары для Contura 800 серии

	810	820T	850	860T	880
Панель для защиты пола <i>серая или черная, коротк., см. стр. 21</i>	5 900 руб.	x	x	x	x
Панель для защиты пола <i>серая или черная, коротк., см. стр. 21</i>	5 900 руб.				x
Панель для защиты пола <i>стекло, короткая см. стр. 21</i>	8 000 руб.	x	x	x	
Панель для защиты пола <i>стекло, короткая см. стр. 21</i>	8 000 руб.				x
Панель для защиты пола для повор. стола, 90°	5 900 руб.				x
Панель для защиты пола для повор. стола, 180/360°	5 900 руб.				x
Мягко закрывающаяся дверца отсека для дров	8 000 руб.	x	x	x	
Поворотный стол, включая вращающееся соединительное кольцо (совместим только с Contura 880)	20 640 руб.				x
Воздуховод для поворотного стола	6 320 руб.				x
Автоматическая дверца	12 000 руб.	x	x	x	
Воздуховод для соединения с уличным воздухом <i>Алюминиевый шланг и защита от конденсации, длина 1000 мм, переходник для соединения от Ø 64 мм до Ø 100 мм, крепление шланга</i>	5 050 руб.	x	x	x	x

## Contura 11 серии

Черный корпус камина (топка), оснащен широкой стеклянной дверцей с подъемным механизмом, вынимающимся зольником с крышкой, декоративной фронтальной панелью из бетона, стали или алюминия. Отделка - бетон.

Аксессуары, см. ниже

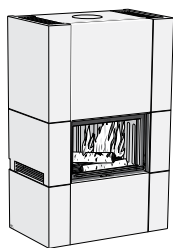

Фронтальная отделка бетон.

**Contura 11C**

211 300 руб.

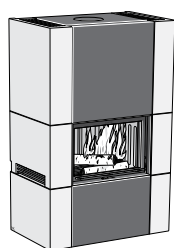

Фронтальная отделка сталь.

**Contura 11S**

219 200 руб.



Фронтальная отделка алюминий.

**Contura 11A**

227 200 руб.



Топка, широкая дверца

**Contura i10**

131 600 руб.

## Contura 21 серии

Черный корпус камина (топка), оснащен высокой стеклянной дверцей с поднимающим ее вверх механизмом, вынимающимся зольником с крышкой, декоративной фронтальной панелью из бетона, стали или алюминия. Отделка - бетон.

Аксессуары, см. ниже

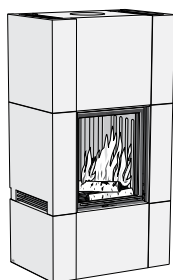

Фронтальная отделка бетон.

**Contura 21C**

219 200 руб.

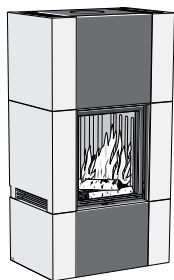

Фронтальная отделка сталь.

**Contura 21S**

227 100 руб.

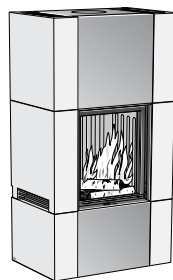

Фронтальная отделка алюминий.

**Contura 21A**

235 100 руб.



Топка, высокая дверца

**Contura i20**

139 500 руб.

## Аксессуары для Contura 11/21 серий

		11C	11S	11A	21C	21S	21A
Панель для защиты пола, см. стр. 21	8 420 руб.	x	x	x	x	x	x
Панель для защиты пола, стекло, см. стр. 21	10 530 руб.	x	x	x	x	x	x
Цельная стеклянная дверца топки	12 640 руб.	x	x	x	x	x	x
Модуль для увеличения высоты (бетон)	26 960 руб.	x			x		
Модуль для увеличения высоты (сталь, черный)	31 170 руб.		x			x	
Модуль для увеличения высоты (алюминий)	35 380 руб.			x			x
Модуль для хранения дров C11 (U-Block)	18 530 руб.	x	x	x			
Модуль для хранения дров C21 (U-Block)	18 530 руб.				x	x	x
Воздуховод, комплект	6 400 руб.	x	x	x	x	x	x



# Contura

## Contura 26K (керамическая плитка), песочный или белый

Серый или черный корпус камина (топка), оснащен чугуной решеткой, выдвижным зольником и широким фронтальным стеклом. Отделка - глянцевая белая или матовая песочная керамическая плитка.

Аксессуары, см. ниже



Низкая версия,  
керамическая плитка.

**Contura 26K**  
174 500 руб.



Высокая версия,  
керамическая плитка.

**Contura 26K**  
190 500 руб.

## Contura 26T (талькомагнезит), серый или черный

Серый или черный корпус камина (топка), оснащен чугуной решеткой, выдвижным зольником и широким фронтальным стеклом. Отделка - талькомагнезит.

Аксессуары, см. ниже



Низкая версия,  
талькомагнезит.

**Contura 26T**  
182 500 руб.



Высокая версия,  
талькомагнезит.

**Contura 26T**  
206 400 руб.

## Аксессуары для Contura 20 серии

	26K, низк.	26K, высок.	26T, низк.	26T, высок.
Панель для защиты пола, серая или черная, см. стр. 21	5 900 руб.	x	x	x
Панель для защиты пола, стекло, см. стр. 21	15 160 руб.	x	x	x
Вентилятор с автоматическим управлением, 230 V	17 690 руб.	x	x	x
Духовка	25 270 руб.		x	x
Теплонакопительный блок (120 кг)	13 050 руб.		x	x
Воздуховод для соединения с уличным воздухом Алюминиевый шланг и защита от конденсации, длина 1000 мм, переходник для соединения от Ø 64 мм до Ø 100 мм, крепление шланга	5 050 руб.	x	x	x

## Contura 34T (талькомагнезит), серый или черный

Серый или черный корпус камина (топка), оснащен чугунной решеткой, вынимающимся зольником и широким фронтальным зеркальным стеклом. Отделка - талькомагнезит.

Аксессуары, см. стр. 17



**Contura 34T**  
159 400 руб.

## Contura 35T (талькомагнезит), серый или черный

Серый или черный корпус камина (топка), оснащен чугунной решеткой, вынимающимся зольником и широким фронтальным и боковыми зеркальными стеклами. Отделка - талькомагнезит. Верхняя панель - стекло или талькомагнезит (при выборе серого корпуса камина стеклянные детали будут всегда тонированы, металлические детали за боковыми стеклами - окрашены в черный цвет)

Аксессуары, см. стр. 17



Верхняя панель  
стекло.  
**Contura 35T:1**  
175 400 руб.



Верхняя панель  
талькомагнезит.  
**Contura 35T:2**  
183 300 руб.

## Аксессуары для Contura 30 серии

		34Т	35Т
Панель для защиты пола, серая или черная, см. стр. 21	5 900 руб.	x	x
Панель для защиты пола, стекло, короткая, см. стр. 21	8 000 руб.	x	x
Вентилятор с автоматическим управлением, 230 V**	17 690 руб.	x	x
Теплонакопительный блок** (70 кг)	8 000 руб.	x	x
<b>Воздуховод для соединения с уличным воздухом</b> Алюминиевый шланг и защита от конденсации, длина 1,000 мм, переходник для соединения от $\varnothing$ 64 мм до $\varnothing$ 100 мм, крепление шланга	5 050 руб.	x	x

**\*\* Внимание!** Вентилятор не может быть установлен вместе с теплонакопительным блоком.

## Круглые изразцовые теплонакопительные печи (500 серия)

Топочная камера оснащена чугунной решеткой и дверцей, вынимающимся зольником и внутренней облицовкой из вермикулита. Теплонакопительная сердцевина печи состоит из оливоина, люк - латунь. Отделка - изразцовая плитка.

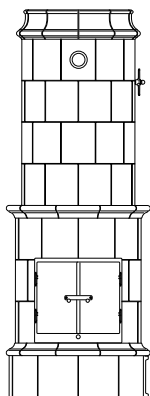

**Allmoge 520**  
438 370 руб.

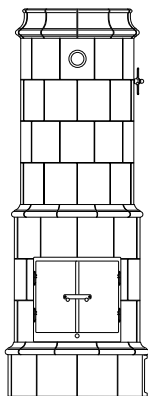

**Allmoge 521**  
438 370 руб.

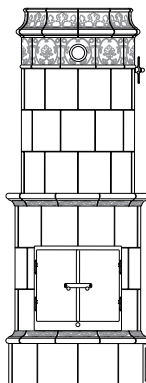

**Allmoge 523**  
438 370 руб.

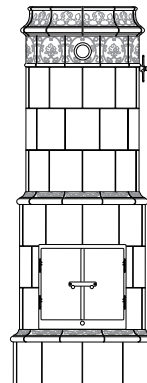

**Allmoge 524**  
438 370 руб.

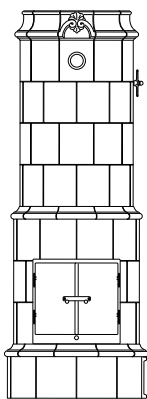

**Carina 522**  
438 370 руб.

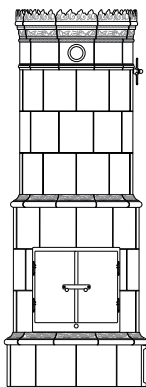

**Sonya 503**  
438 370 руб.

## Аксессуары для круглых печей

		A 520	A 521	A 523	A 524	C 522	S 503
Плитка, 1/5, комплект*	42 090 руб.	x	x	x	x	x	x
Модуль для увеличения высоты**	33 580 руб.	x	x	x	x	x	x
Вентилятор с регулятором мощности, 12 В	14 030 руб.	x	x	x	x	x	x
Панель для защиты пола, круглая, латунь, см. стр. 21	7 800 руб.	x	x	x	x	x	x
Панель для защиты пола, круглая, хром, см. стр. 21	12 800 руб.	x	x	x	x	x	x
Дверца, хром	38 580 руб.	x	x	x	x	x	x
Воздуховод для соединения с уличным воздухом***	5 050 руб.	x	x	x	x	x	x

\* Стандартная комплектация предполагает облицовку 4/5 площади поверхности печи, см. рисунок справа.

\*\* Разрешено устанавливать только один комплект. Высота увеличивается на 252 мм по передней и на 304 мм по задней стенке.

\*\*\* В комплект входят: алюминиевый шланг и защита от конденсации, длина 1,000 мм, переходник для соединения Ø64 мм до Ø100 мм, крепления шланга.

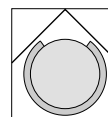

## Прямоугольные изразцовые теплонакопительные печи (200 серия)

Топочная камера оснащена чугунной решеткой и дверцей, вынимающимся зольником и внутренней облицовкой из вермикулита. Теплонакопительная сердцевина печи состоит из оливоина, люк - латунь. Отделка - изразцовая плитка.

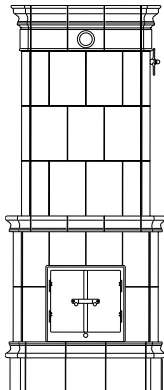
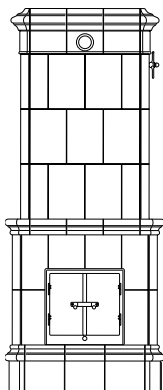

**Herrgard Classic 201**  
394 540 руб.

**Safir Classic 205**  
394 540 руб.

## Прямоугольные оштукатуренные теплонакопительные печи (100 серия)

Топочная камера оснащена чугунной решеткой и дверцей, вынимающимся зольником и внутренней облицовкой из вермикулита. Теплонакопительная сердцевина печи состоит из оливоина, люк - латунь. Отделка - бетон под покраску или штукатурку.

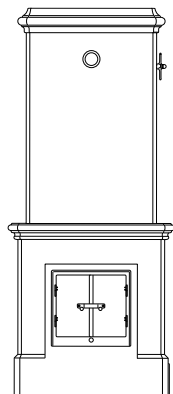
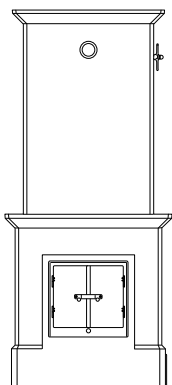

**Rustik 101**  
284 940 руб.

**Duo 103**  
284 940 руб.

## Аксессуары для прямоугольных печей

		Herrgard Cl	Safir	Rustik	Duo
Модуль для увеличения высоты*	30 600 руб.	x	x		
Вентилятор с регулятором мощности , 12 вольт	14 030 руб.	x	x	x	x
Панель для защиты пола, латунь, см. стр. 21	7 800 руб.	x	x	x	x
Панель для защиты пола, хром, см. стр. 21	12 800 руб.	x	x	x	x
Дверца, хром	38 580 руб.	x	x	x	x
Воздуховод для соединения с уличным воздухом**	5 050 руб.	x	x	x	x

\* Разрешено устанавливать только один комплект. Высота увеличивается на 332 мм по передней и на 341 мм по задней стенке.

\*\* В комплект входят: алюминиевый шланг и защита от конденсации, длина 1000 мм, переходник для содинения Ø64 мм до Ø100 мм, крепления шланга.

## Панели для защиты пола

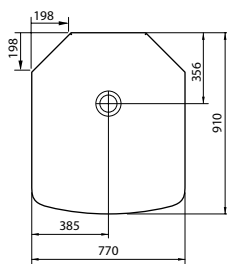

**Contura 450, 470**  
Металл, толщина 1,5 мм  
5 900 руб.

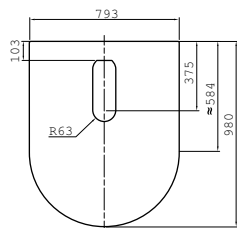

**Contura 450, 470, 500 и 600**  
Металл, толщина 1,5 мм  
5 900 руб.

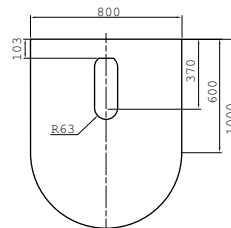

**Contura 450, 470, 500 и 600**  
Стекло, толщина 6 мм  
15 160 руб.

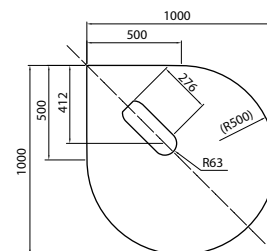

**Contura 450, 470, 480, 500 и 600 при установке в угол**  
Металл, толщина 1,5 мм  
5 900 руб.  
Стекло, толщина 6 мм  
15 160 руб.

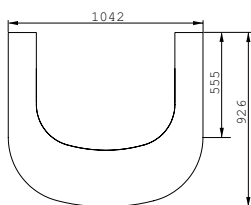

**Contura 460**  
Мрамор, толщина 18 мм  
17 690 руб.

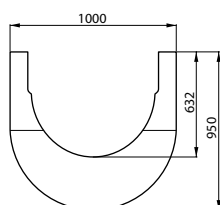

**Contura 690**  
Мрамор, толщина 18 мм  
17 690 руб.

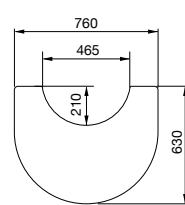

**Contura 500 (кроме 520Т) и 600 (кроме 685, 690), короткая**  
Стекло, толщина 6 мм  
6 320 руб.

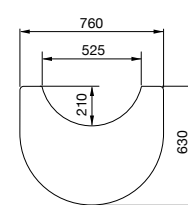

**Contura 520Т и 685, короткая**  
Стекло, толщина 6 мм  
6 320 руб.

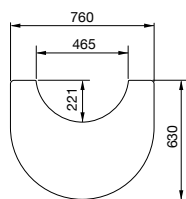

**Contura 556 короткая (подходит к 510, 550 и 570, но не совместима с выдвижным ящиком)**  
Стекло, толщина 6 мм  
8 000 руб.

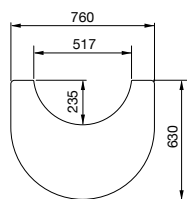

**Contura 580, 585, 586 короткая**  
Стекло, толщина 6 мм  
8 000 руб.

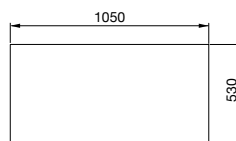

**Contura 11 серии**  
Металл, толщина 1,5 мм  
8 420 руб.

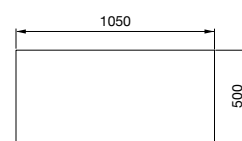

**Contura 11 серии**  
Стекло, толщина 6 мм  
10 530 руб.

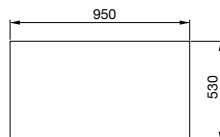

**Contura 21 серии**  
Металл, толщина 1,5 мм  
8 420 руб.

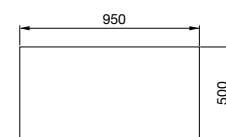

**Contura 21 серии**  
Стекло, толщина 6 мм  
10 530 руб.

Панели для защиты пола

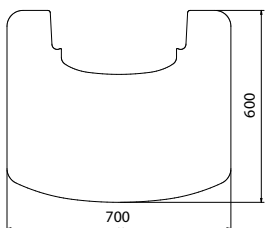

**Contura 800 (кроме 880)**

Металл, толщина 1,5 мм  
5 900 руб.  
Стекло, толщина 6 мм  
8 000 руб.

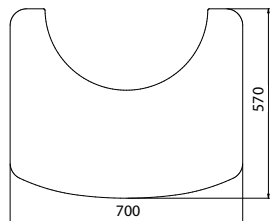

**Contura 880**

Металл, толщина 1,5 мм  
5 900 руб.  
Стекло, толщина 6 мм  
8 000 руб.

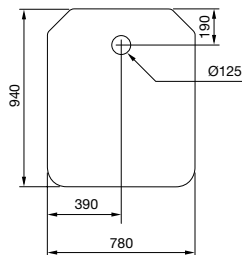

**Contura 20 серии**

Металл, толщина 1,5 мм  
5 900 руб.  
Стекло, толщина 6 мм  
15 160 руб.

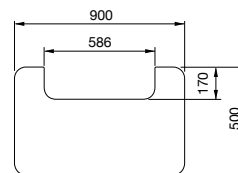

**Contura 26 короткая**

Стекло, толщина 6 мм  
8 000 руб.

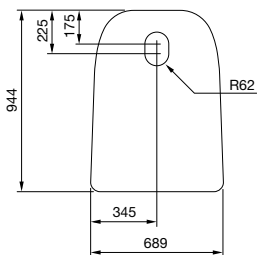

**Contura 30 серии**

Металл, толщина 1,5 мм  
5 900 руб.  
Стекло, толщина 6 мм  
15 160 руб.

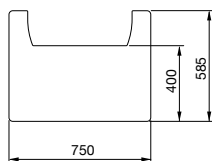

**Contura 34T/35T короткая**

Стекло, толщина 6 мм  
8 000 руб.

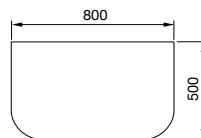

**Прямоугольные  
теплонакопительные печи  
Contura**

Латунь, толщина 1,5 мм  
7 800 руб.  
Хром, толщина 1,5 мм  
12 800 руб.

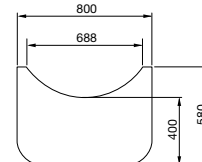

**Круглые  
теплонакопительные  
печи Contura**

Латунь, толщина 1,5 мм  
7 800 руб.  
Хром, толщина 1,5 мм  
12 800 руб.

Панели для защиты пола при установке с поворотным столом

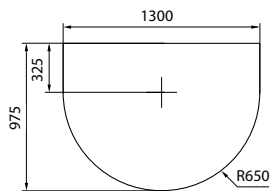

**Contura 500 (кроме 556 и 585) и 600. Угол поворота 90°**

Металл, толщина 1,5 мм  
6 740 руб.

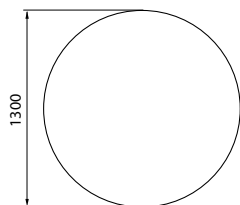

**Contura 500 и 600, 780/880. Угол поворота 180° или 360°**

Металл, толщина 1,5 мм  
8 420 руб.

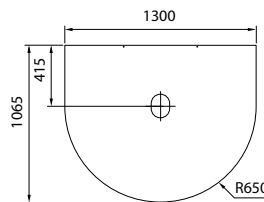

**Contura 556, 586, 780 и 880. Угол поворота 90°**

Металл, толщина 1,5 мм  
6 740 руб.

## Поворотный стол и воздуховод для поворотного стола (Contura 500 и 600 серии)

Поворотный стол включает в себя вращающееся соединительное кольцо для дымохода и поворотный круг. Может быть черного или серого цвета. Поворотный стол подходит для каминов 500 серии и 600 серии (кроме Contura 690)

Поворотный стол может быть установлен и использоваться в трех позициях: 90°, 180° и 360°. Поворотный стол не может быть установлен в сочетании со стеклянными панелями для защиты пола.

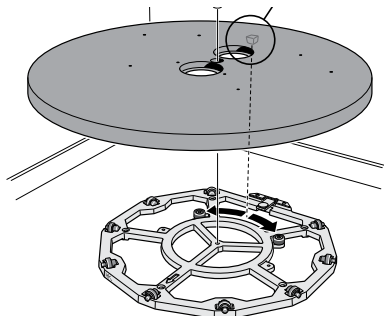

Вращающееся соединительное кольцо (Поворотный стол+вращающееся соединительное кольцо= увеличение высоты камина на 52 мм)

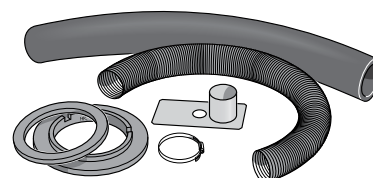

26 110 руб.

**Поворотный стол, включая вращающееся соединительное кольцо и поворотное устройство.**

6 320 руб.

**Воздуховод для поворотного стола.**

## Поворотный стол и воздуховод для поворотного стола (Contura 780/880)

Поворотный стол включает в себя вращающееся соединительное кольцо для дымохода и поворотное устройство. Поворотный стол может быть установлен и использоваться в трех позициях: 90°, 180° и 360°. Поворотный стол не может быть установлен в сочетании со стеклянными панелями для защиты пола.

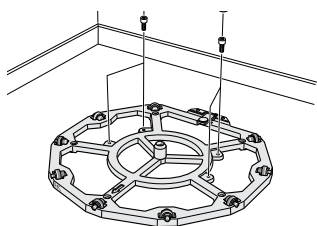

Вращающееся соединительное кольцо (Поворотное устройство+вращающееся соединительное кольцо= увеличение высоты камина на 20 мм)

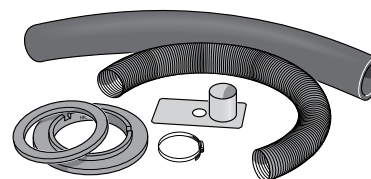

20 640 руб.

**Вращающееся соединительное кольцо и поворотное устройство.**

6 320 руб.

**Воздуховод для поворотного стола.**



# Дымоходная система Premodul

Подходит к каминам Contura

## ЛЕГКОСТЬ, ПРОСТОТА, БЕЗОПАСНОСТЬ

Выбор дымохода так же важен, как выбор камина. Для вашей безопасности и безопасности ваших близких нужно быть полностью уверенным, что дымоход выводит все продукты сгорания.

Наши дымоходы имеют безопасную конструкцию и могут использоваться с различными видами биотоплива. Дымоход может комбинироваться с каминами и печами, имеющими тепловую мощность до 120 кВт, и выводит продукты сгорания с температурой до 450°C. Дымоход состоит из полуизолированных и изолированных модулей и выполнен в сером или черном цвете, подходящем по цвету к каминам Contura.

Дымоходная система Premodul может быть установлена почти в любом доме. Дымоход легко монтируется, не требуя использования дополнительных крепежных приспособлений, таких, как стяжные хомуты, фиксаторы и крышные разделки.

Важным преимуществом установки стального дымохода Premodul является его способность к быстрому нагреванию и созданию тяги, что позволяет за короткое время растопить печь или камин.

В 2012 году Вы сможете приобрести только прямые компоненты дымоходов Premodul.

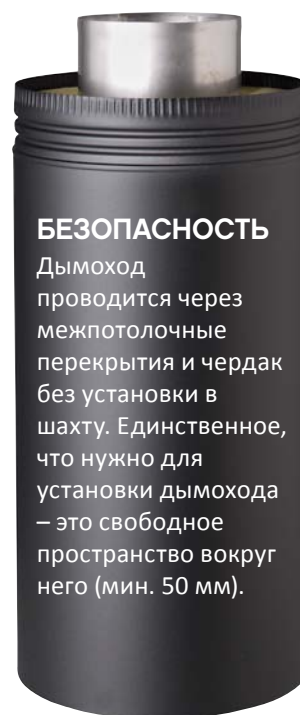
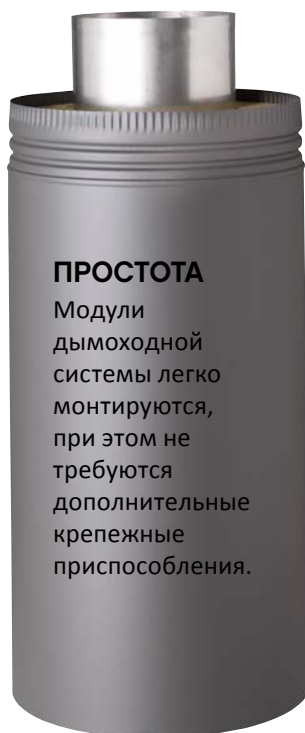
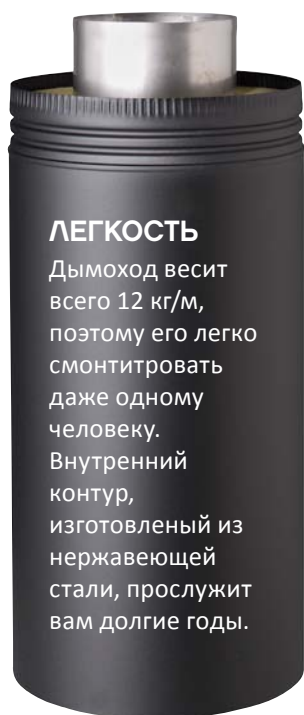

Подробную информацию о дымоходах Premodul можно получить у дилеров Contura.  
Адреса магазинов и контактная информация: <http://www.contura.eu/ru/Russia/Dealers/>

## Contura

Российское  
представительство:  
ООО "Нибе камины"  
141980 г. Дубна  
ул. Дружбы д. 15 стр. 1  
Тел.: +7 (49621) 9-51-21  
Факс: +7 (49621) 2-29-09  
info@nibekamini.ru  
[www.contura.eu/ru](http://www.contura.eu/ru)

