

Прайслист 2013 - 2014

Cheminées
Polyflam
L'innovation au
cœur du foyer

GÉNÉRAL €uros
Tarifs €uros
TARIF GÉNÉRAL Tarifs
€uros Tarifs général
24 Tarifs €uros
20 Tarifs €uros
R Tarifs GÉNÉRAL €uros
Tarifs €uros
€uros Tarifs
Vintage 2013 €uros
kamin €uros
2012-2013 €uros





1 камин = 4 функции

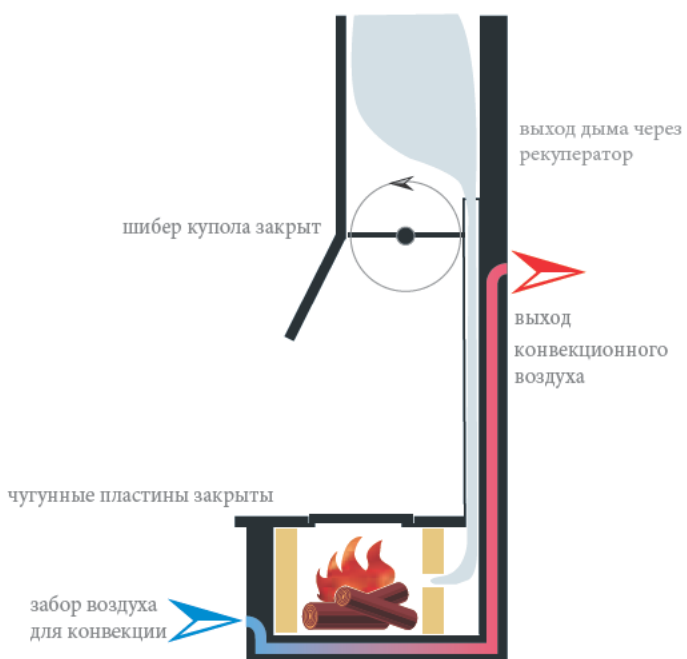

отопление + приготовление пищи

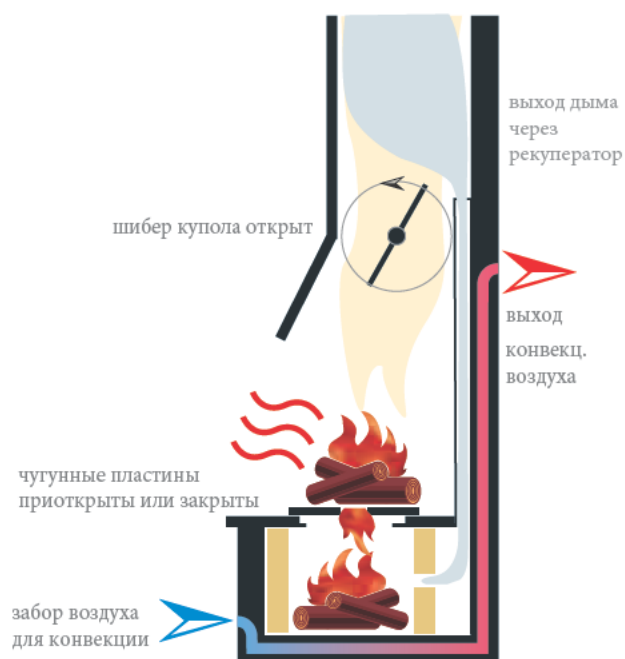

отопление + открытый камин

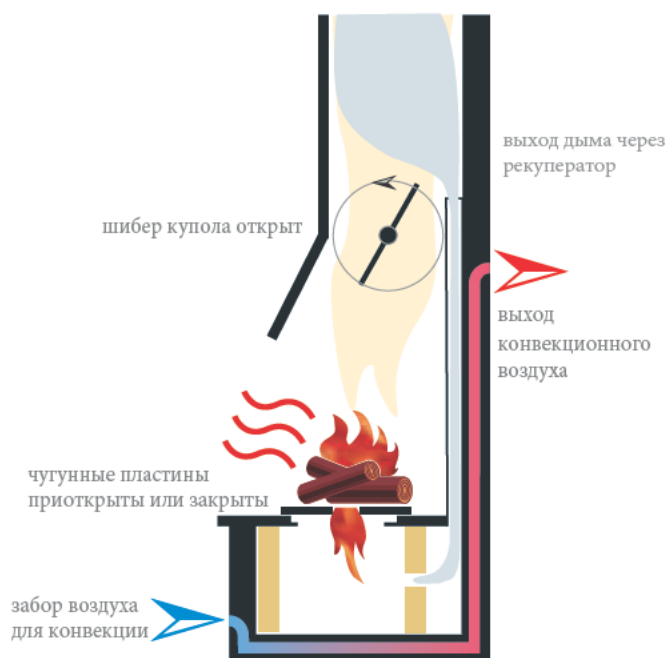

открытый камин + инверсия тепла



открытый камин

Содержание

Каминные печи	04
Облицовки из стали	06
Декоративные металлические купола	10
Модульные облицовки Evolution	11
Металлические модули Evolution	12
Декоративные рамы Evolution	14
Цветовая гамма	14
Рустикальные облицовки	15
Классические облицовки	17
Каминные топки	19
Новинка! Monobloc NAO	23
Дымосборники	24
Переходники	25
Вентиляторы	26
Сопутствующие товары	28
Аксессуары, материалы для облицовок	29
Запчасти	30

NAO 7010

Мощность	8 кВт
Максимальная загрузка дров	10 кг сухих поленьев, длиной 33см
Длительность горения	8 часов
Отапливаемая площадь	80 м ²
КПД	80%
Размер зева (мм)	465в x 506ш
Габаритные размеры (мм)	746ш x 646г x 1693в
Вес	375 кг
Диаметр патрубка	200 мм



Решётка-гриль в комплекте!

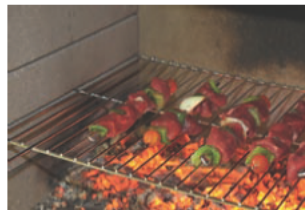



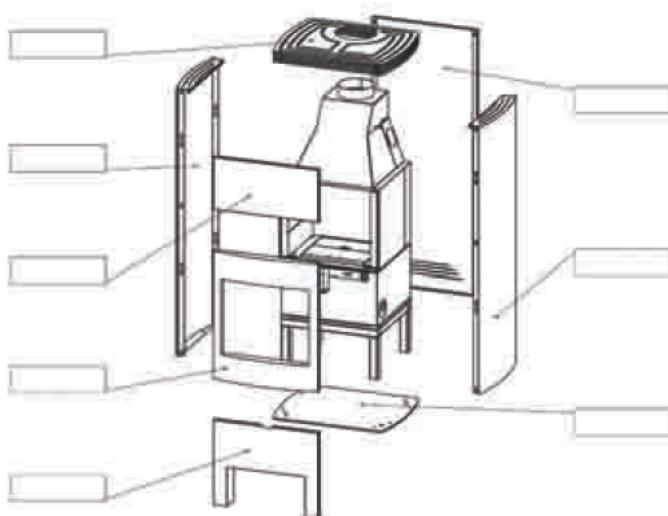

Цена

7 994 €

Возможная отделка двух цветов. Цвета укажите при заказе.



Варианты цветовой гаммы

-  Amande (миндаль)
-  Rouge mojavé (красное вино)
-  Brun miel (медово-коричневый)
-  Noir métallique (чёрный)

SATURNE 513

Мощность	10 кВт
Максимальная загрузка дров	10 кг сухих поленьев, длиной 33см
Длительность горения	8 часов
Отапливаемая площадь	90 м ²
КПД	79%
Размер зева (мм)	485в x 1000ш
Габаритные размеры (мм)	1300ш x 950г x 1550в
Диаметр патрубка	250 мм
Вес	450 кг



Цена 23057 €

Боковые панели : съёмный лакированный металл

Стандартная цветовая гамма:

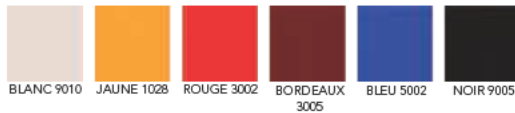

Корпус: возможно заказать в двух цветах.

Возможные цвета корпуса :

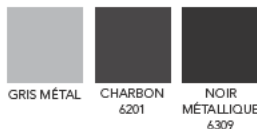

опция: заказной рисунок - 1,3

Цена 965 €

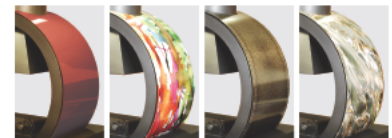

P'TIOT CUBE 520

Мощность	10 кВт
Максимальная загрузка дров	10 кг сухих поленьев, длиной 33см
Длительность горения	8 часов
Отапливаемая площадь	90 м ²
КПД	> 70%
Размер зева (мм)	483в x 704ш
Габаритные размеры (мм)	1000ш x 708г x 1570в
Диаметр патрубка	230 мм
Вес	250 кг



Цена 7762 €

опция: дровник

Цена 1236 €

Материалы : Корпус : крашенная сталь - Noir 900
Фасад : крашенная сталь - 12 цветов (смотри страницу 14)

Внимание :

В комплектацию камина Saturne входит

- труба d250 на высоту потолка от 2,30м до 2,75м без элемента подключения к дымоходу
- средство по уходу за боковыми панелями

Облицовки из стали

Внимание :

- Цены указаны без стоимости каминных топок.
- Стандартная стоимость рассчитана для высоты потолка до 2,75 м.
- Возможное увеличение высоты по запросу.

MAYA 523

Размер зева (мм)	540 Н x 810 L
Габаритные размеры (мм)	1313 L x 840 P x 2400 Н
для топок Polyflam	Monobloc 840 - diam. 280 ou Monomistral MM25
Вес (без топки)	100 kg

Материалы : крашеная сталь - 12 цветов (смотри страницу 14)



Цена 8 895 €

ВНИМАНИЕ: - на накрывной цоколя не используются светлые цвета

PARISI 529 / 530

Размер зева (мм)	540 Н x 810 L
Габаритные размеры (мм)	1990 L x 840 P x 2330 Н
для топок Polyflam	Monobloc 840 - diam. 280 ou Monomistral MM25
Вес (без топки)	170 kg

Материалы : крашеная сталь - 12 цветов (смотри страницу 14)

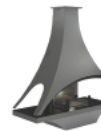

Цена 9 805 €

Возможно исполнение в зеркальном отображении

ВНИМАНИЕ : - на накрывной цоколя не рекомендуется использовать светлые цвета

HINDIE 526

Размер зева (мм)	550 Н x 810 L
Габаритные размеры (мм)	1800 L x 875 P x 2300 Н
для топок Polyflam	Monobloc 840 - diam. 280 ou Monomistral MM25
Вес (без топки)	180 kg

Материалы : крашеная сталь - 12 цветов (смотри страницу 14), нержавеющая сталь

ВНИМАНИЕ : - на накрывной цоколя не рекомендуется использовать светлые цвета



Цена
крашеная сталь : 10 053 €
с элементами из нержавеющей стали : 11 167 €

TRIOS 524 снято с производства

Размер зева (мм)	600 Н x 900 L
Габаритные размеры (мм)	1790 L x 850 P x 2300 H
для топок Polyflam	Monobloc 840 - diam. 280 ou Monomistral MM25
Вес (без топки)	150 kg

Материалы : крашенная сталь - 12 цветов (смотри страницу 14)

ВНИМАНИЕ: - на накрывной цоколя не рекомендуется использовать светлые цвета



Цена по запросу

Опция: заказной рисунок (1,7 m²)

Цена по запросу

FLORA 531

Размер зева (мм)	500 Н x 815 L
Габаритные размеры (мм)	1300 L x 780 P x 1840 H
для топок Polyflam	Monobloc 710
Вес (без топки)	101 kg

Материалы : крашенная сталь - 12 цветов (смотри страницу 14)

На куполе камина рисунок выполнен по технологии лазерной резки.



Цена 6 415 €

ВНИМАНИЕ: - на накрывной цоколя не рекомендуется использовать светлые цвета

PETITE MIRAGE IV acier 528

Размер зева (мм)	500 Н x 800 L
Габаритные размеры (мм)	1530 L x 750 P x 2270 H
для топок Polyflam	Monobloc 710
Вес (без топки)	100 kg

Материалы : крашенная сталь - 12 цветов (смотри страницу 14)

Возможно исполнение в зеркальном отображении

ВНИМАНИЕ: - на накрывной цоколя не рекомендуется использовать светлые цвета



Цена 6 730 €

MIRAGE IV acier 509

Размер зева (мм)	565 Н x 810 L
Габаритные размеры (мм)	1900 L x 870 P x 2300 H
для топок Polyflam	Monobloc 840 - diam. 280 ou Monomistral MM25
Вес (без топки)	142 kg

Материалы : крашенная сталь - 12 цветов (смотри страницу 14)

Возможно исполнение в зеркальном отображении

ВНИМАНИЕ: - на накрывной цоколя не рекомендуется использовать светлые цвета



Цена 6 730 €



Облицовки из стали

Внимание :

- Цены указаны без стоимости каминных топок.
- Стандартная стоимость рассчитана для высоты потолка до 2,75 м.
- Возможное увеличение высоты по запросу.

PETITE MIRAGE IV pierre 528P

Размер зева (мм)	510 H x 800 L
Габаритные размеры (мм)	1530 L x 800 P x 900 H
для топок Polyflam	Monobloc 710
Вес (без топки)	260 kg

Материалы : Купол : крашеная сталь - 12 цветов (смотри страницу 14)

Цоколь : камень Chanteclairе стр. 29



Цена

11 856 €

MIRAGE IV pierre 509P

Размер зева (мм)	565 H x 810 L
Габаритные размеры (мм)	1900 L x 885 P x 2300 H
для топок Polyflam	Monobloc 840 - diam. 280 ou Monomistral MM25
Вес (без топки)	402 kg

Материалы : Купол : крашеная сталь - 12 цветов (смотри страницу 14)

Цоколь : камень Chanteclairе стр. 29



Цена

12 280 €

POLYDESIGN 501

	POLYDESIGN I (купол I)	POLYDESIGN II (купол II)	POLYDESIGN III (купол III)
Размер зева (мм)	600 H x 800 L	600 H x 800 L	600 H x 800 L
Габаритные размеры (мм)	1200 L x 820 P x 2400 H	1200 L x 820 P x 2400 H	1200 L x 820 P x 2400 H
для топок Polyflam	Monobloc 840 - diam. 280 ou Monomistral MM25		
Вес (без топки)	122 kg	121 kg	142 kg

Цена

7 066 €

7 685 €

11 170 €

Материалы : Купол I, II и цоколь - крашеная сталь - 12 цветов (смотри страницу 14),

Купол III - патенированная сталь

Накрывающая цоколя - Blanc rosé.



PAGODE 504

	PAGODE I (купол I + юбка)	PAGODE II (купол II + юбка)	PAGODE III (купол III + юбка)
Размер зева (мм)	500 Н x 800 L	500 Н x 800 L	600 Н x 800 L
Габаритные размеры (мм) для топок Polyflam	1200 L x 880 P x 2400 Н	1200 L x 880 P x 2400 Н	1200 L x 880 P x 2400 Н
Вес (без топки)	244 kg	243 kg	264 kg

Цена	7 204 €	7 720 €	10 295 €
------	---------	---------	----------

Материалы: Купол : крашеная сталь - 12 цветов (смотри страницу 14)

Цоколь : Камень Crema Nuagee, Rouge Orange, Vert, Marron, Noir
(смотри страницу 29)



POLYSTAL 507

	POLYSTAL I	POLYSTAL II	POLYSTAL III
Размер зева (мм)	605 Н x 800 L	605 Н x 800 L	605 Н x 800 L
Габаритные размеры (мм) для топок Polyflam	1400 L x 900 P x 2260 Н	1400 L x 900 P x 2260 Н	1400 L x 900 P x 2260 Н
Вес (без топки)	110 kg	109 kg	130 kg

Цена	7 268 €	7 750 €	10 655 €
------	---------	---------	----------

Материалы : Купол III и накрывная цоколя : патенированная сталь

Купол I, Купол II и цоколь: крашеная сталь - 12 цветов (смотри страницу 14)



MISTALY 505

	MISTALY I (купол I)	MISTALY II (купол II)	MISTALY III (купол III)
Размер зева (мм)	605 Н x 800 L	605 Н x 800 L	605 Н x 800 L
Габаритные размеры (мм) для топок Polyflam	1400 L x 900 P x 2260 Н	1400 L x 900 P x 2260 Н	1400 L x 900 P x 2260 Н
Вес (без топки)	97 kg	96 kg	117 kg

Цена	5 068 €	5 584 €	8 488 €
------	---------	---------	---------

Материалы : Купол III и накрывная цоколя : патенированная сталь

Купол I, Купол II : крашеная сталь - 12 цветов (смотри страницу 14)

Цоколь : сталь, крашеная в чёрный цвет



Металлические купола

В комплект поставки входит: купол, боковые пилястры, завершающий элемент, комплект саморезов, комплект изоляции, чистящее средство для крашенных куполов, полироль для купола III

Опции:

	НАЦЕНКИ		
	Купола 1 и 2	Купол 3	Все модели куполов, кроме купола FLORA
Дополнительный элемент "юбка" см. Pagode			
подходит для купола I и II	335	—	—
УДЛИНЯЮЩИЕ ЭЛЕМЕНТЫ КУПОЛА			
стандартная высота (2,75М), мансардный потолок	850	850	1068
на высоту потолка от 2,75 до 3,00 М	703	703	891
на высоту от 2,75 до 3,00 М, мансардный потолок	878	878	1093
на высоту потолка от 3,00 до 3,30 М	748	748	950
на высоту от 3,00 до 3,30 М, мансардный потолок	935	935	1160

Декоративные металлические купола

Внимание :

Подходят для топок : STA 405 MB 840, Monobloc 840 diam. 280 mm, Monomistral MM 25
Купола Flora и Petite IV подходят только к топке Monobloc 710



Купол I



Купол II



Купол III



Купол IV и Petite IV



Купол MAYA



Купол PARISI



Купол HINDIE



Купол FLORA



Hotte TRIOS

Купол	Площадь	Габаритные размеры (mm)	Материал	Цена
I	600 H x 1200 L	1200 L x 680 P x 1400 до 1740 H	Крашенная сталь	2 505 €
II	600 H x 1200 L	1200 L x 680 P x 1400 до 1740 H	Крашенная сталь	3 020 €
III	600 H x 1200 L	1200 L x 680 P x 1400 до 1740 H	Патинированная сталь	5 925 €
IV	565 H x 1475 L	1475 L x 705 P x 1600 до 1840 H	Крашенная сталь	4 127 €
Pt. Hotte IV	505 H x 1180 L	1180 L x 645 P x 1450 до 1880 H	Крашенная сталь	4 127 €
MAYA	540 H x 1170 L	1170 L x 680 P x 1480 до 1600 H	Крашенная сталь	5 783 €
PARISI	540 H x 1990 L	1990 L x 840 P x 1900 до 2280 H	Крашенная сталь	6 125 €
HINDIE	550 H x 1800 L	1800 L x 720 P x 1400 до 1820 H	Сталь	5 734 € (крашенная) 6 164 € (нержавеющая)
TRIOS	600 H x 1290 L	1290 L x 685 P x 1340 до 1765 H	Крашенная сталь	по запросу
FLORA	500 H x 1000 L	1000 L x 620 P x 950 H	Крашенная сталь	3 558 €

Модульные облицовки Evolution

Внимание:

- Цены указаны без стоимости каминных топок.
- Стандартная стоимость рассчитана для высоты потолка до 2,75 м.
- Возможное увеличение высоты по запросу.

DOUBLE VAGUE 510

для топок Polyflam	Monobloc 840	Monobloc 710
Размер зева (мм)	570 H x 980 L	520 H x 830 L
Габаритные размеры (мм)	1430 L x 855 P x 2400 H	1200 L x 770 P x 2300 H
Вес (без топки)	95 kg	71 kg
Цена	7 400 €	6 640 €

Материалы : крашеная сталь - 12 цветов (смотри страницу 14)

ВНИМАНИЕ: - на накрывной цоколя не рекомендуется использовать светлые цвета



METALYS 508

для топок Polyflam	Monobloc 840 / Monomistral MM 25	STA 405	STA 405 MB 110
Дымосборник	-	A980	-
Размер зева (мм)	600 H x 1300 L	665 H x 1320 L	730 H x 1425 L
Габаритные размеры (мм)	1430 L x 800 P x 1040 H	1530 L x 840 P x 1140 H	1640 L x 860 P x 1200 H
Вес (без топки)	57 kg	65 kg	70 kg
для топок Polyflam	STA 405 MB 840	STA 40-55	Aquapoly
Дымосборник	-	A980	A980
Размер зева (мм)	635 H x 1320 L	770 H x 1500 L	600 H x 1320 L
Габаритные размеры (мм)	1530 L x 860 P x 1104 H	1710 L x 975 P x 1220 H	1530 L x 860 P x 1080 H
Вес (без топки)	70 kg	80 kg	67 kg

Материалы : Накрывная цоколя и боковые стенки : патенированная сталь

В комплектацию облицовки входит :

- задняя декоративная чугунная пластина
 - комплект саморезов
 - полироль для патенированной стали
- Декоративный купол и цоколь не входят в комплектацию облицовки



Цена 2 476,80 € HT

наценка для топки STA 40-55 :

173 €

METALYS D'EU 508B

для топок Polyflam	Monobloc 840 / Monomistral MM 25	STA 405 MB 840
Размер зева (мм)	600 H x 920 L	630 H x 920 L
Габаритные размеры (мм)	1026 L x 830 P x 1032 H	1026 L x 860 P x 1100 H
Вес (без топки)	40 kg	45 kg

Материалы : Накрывная цоколя и боковые стенки : патенированная сталь

В комплектацию облицовки входит :

- задняя декоративная чугунная пластина
 - комплект саморезов
 - полироль для патенированной стали
- Декоративный купол и цоколь не входят в комплектацию облицовки



Цена 1 572,00 € HT



СХЕМА ДЕЙСТВИТЕЛЬНА ДЛЯ ТОПОК
MONOBLOC MB 840 и MONOBLOC MB 710



ВАРИАНТЫ ИСПОЛЬЗОВАНИЯ МОДУЛЕЙ Evolution

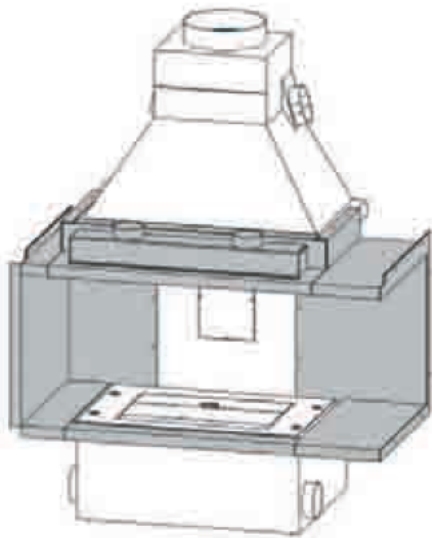
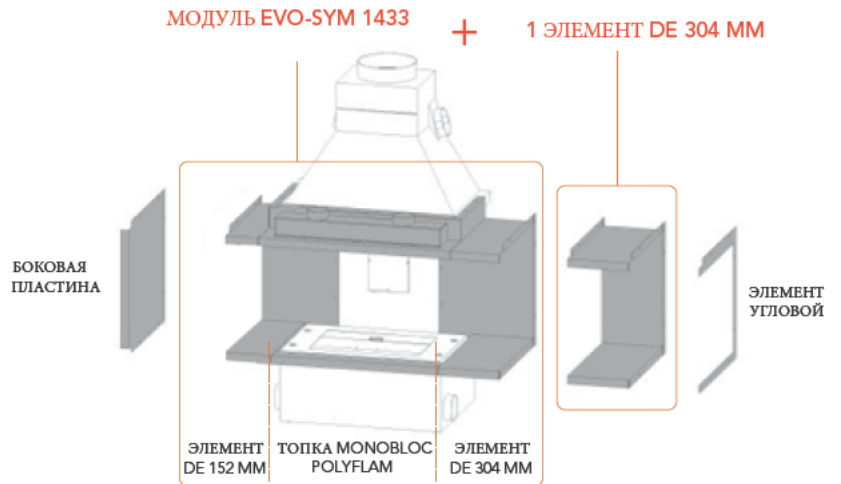
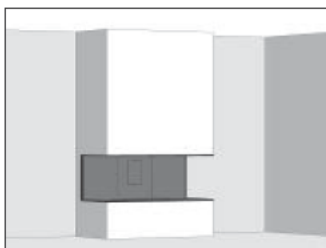

трёхсторонний

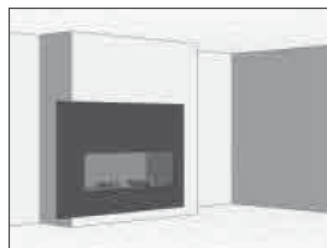

со смещением

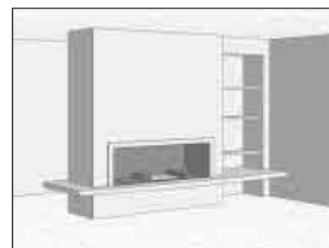

асимметричный



фронтальный

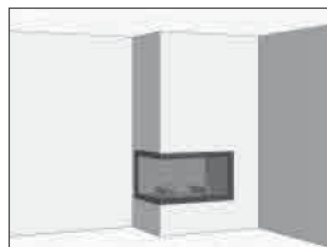

Левый угол

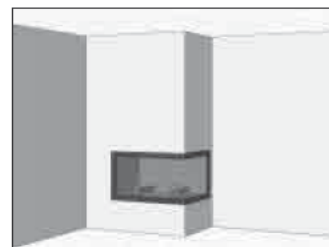

Правый угол

Для топки MONOBLOC MB 710

	размеры модулей (мм)	габаритные размеры(мм)	Цена	декоративные рамы
EVO-SYM 710 	680 + 15 + 15	482 H x 714 L	5065 €	Classico - Zébra
EVO-SYM 984 	680 + 152 + 152	482 H x 986 L	5465 €	Classico - Zébra
EVO-SYM 1288 	680 + 304 + 304	482 H x 1290 L	5810 €	Classico - Zébra Flexo - Origam
EVO-ASY 1136 	680 + 152 + 304	482 H x 1138 L	5120 €	Classico - Zébra
EVO-ASY 1440 	680 + 304 + 152 + 304	482 H x 1444 L	6160 €	Classico - Zébra

Для топки MONOBLOC 840

	размеры модулей (мм)	габаритные размеры(мм)	Цена	декоративные рамы
EVO-SYM 855 	825 + 15 + 15	530 H x 950 L	6640 €	Classico - Zébra Ondulo - Luxe Encelade
EVO-SYM 1129 	825 + 152 + 152	530 H x 1132 L	7070 €	Classico - Zébra
EVO-SYM 1433 	825 + 304 + 304	530 H x 1435 L	7445 €	Classico - Zébra
EVO-ASY 1281 	825 + 152 + 304	530 H x 1286 L	7265 €	Classico - Zébra
EVO-ASY 1585 	825 + 304 + 152 + 304	530 H x 1592 L	7540 €	Classico - Zébra

Внимание

В комплектацию входит

- чугунная пластина (без рисунка)
- изоляция 30 мм для топки

Специзготовление

Для других габаритов использовать элементы 152 мм или 304 мм (указывать при заказе) :

- элемент 152 мм : 320 €
- элемент 304 мм : 485 €



EVO-SYM

Топка расположена посередине.
Элементы справа и слева одинакового размера.

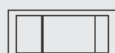

EVO-ASY

Топка расположена ассиметрично.
Элементы справа и слева разного размера

Ра́мы CLASSICO : H 85 mm / 30 mm

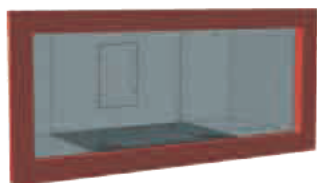

CLASSICO PLAT

Цена

L 1585 mm maxi - 1260 €
L 2990 mm maxi - 1420 €



CLASSICO « L »

Цена

L 1585 mm maxi - 1985 €
L 2990 mm maxi - 2265 €



CLASSICO « U »

Цена

L 1585 mm maxi - 2480 €
L 2990 mm maxi - 2830 €

Ра́мы CADRE SIMPLE : Чёрный цвет. Высота видимой части до гипсокартона : 15 mm / 20 mm



CADRE SIMPLE

Цена

размер < à 1290 mm : 610 €

размер à 1290 mm : 690 €

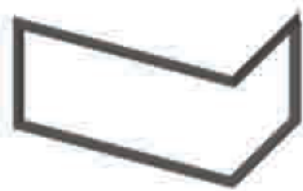

CADRE SIMPLE «L»

Цена

размер < à 1290 mm : 1225 €

размер à 1290 mm : 1590 €

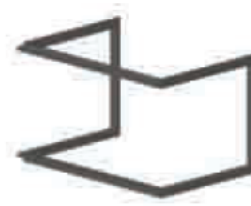

CADRE SIMPLE «U»

Цена

размер < à 1290 mm : 1380 €

размер à 1290 mm : 1790 €

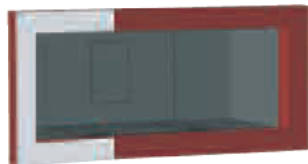

FLEXP

для EVO-SYM-1288

Цена

1600 €



ENCELADE

для EVO-SYM-1288

Цена

1175 €



Фасад ZEBRA

Подходит для всех моделей Évolution кроме EVO-ASY-1440 и EVO-ASY-1585

Цена

Патенированная сталь :

1000 x 1400 mm maxi - 1665 €

1400 x 2900 mm maxi - 1830 €

Крашенная сталь :

1000 x 1400 mm maxi - 2400 €

1400 x 2900 mm maxi - 2455 €

Цветовая гамма



NOIR 2100 SABLÉ



GRIS FONCÉ THORIUM



IVOIRE 100 SABLÉ



GRIS 400 SABLÉ



NOIR 900 SABLÉ



BLANC CASSÉ



ROUGE BORDEAUX

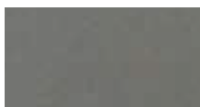

GRIS POINTS BLANCS BISMUTH



MARRON MARS



BLEU 700 SABLÉ



BRUN 650



GRIS 2500 SABLÉ

Обработка металла :



ACIER PATINÉ

Используется только для :
- Купол III
- Фасад Zebra

Рустикальные облицовки

Внимание :

- Цены указаны без стоимости каминных топок.

PETITE PAYSE 101

для топок Polyflam	STA 405 / STA 35	Monobloc 840 Monomistral MM 25
Дымосборник	A 980	-
Размер зева (мм)	700 Н x 1320 L	600 Н x 1220 L
Габаритные размеры (мм)	1680 L x 930 P x 1430 Н	1580 L x 875 P x 1330 Н
Вес (без топки)	680 kg	575 kg

Материалы: Камень De Sireuil Fine, кирпич Renaissance (смотри страницу 29)
Деревянная балка - вощёный дуб.

Дополнительная комплектация : банкетка (смотри страницу 18)



Цена

4 860 €

GRANDE PAYSE 104

для топок Polyflam	STA 405 / STA 35	Monobloc 840 Monomistral MM 25	Mistral
Дымосборник	A 980	-	A 980
По запросу	-	-	удлинение дымосборника
Размер зева (мм)	650 Н x 1000 L	600 Н x 1000 L	650 Н x 1000 L
Габаритные размеры (мм)	2140 L x 930 P x 1410 Н	2140 L x 930 P x 1360 Н	2160 L x 865 P x 1410 Н
Вес (без топки)	1015 kg	923 kg	990 kg

Материалы: Камень De Sireuil Eveillee, кирпич Fermette (смотри страницу 29)
Деревянная балка - вощёный дуб.

Дополнительная комплектация : банкетка (смотри страницу 18)



Цена

6 965 €

Комплектация каменных облицовок

В комплектацию входит:

- каменные и деревянные элементы
- модули из кирпича
- Средство по уходу за натуральным камнем
- Затирка для швов
- Чертеж по сборке

Внимание:

Стоимость каминных облицовок соответствует только указанному сорту камня. По запросу возможна замена камня из каталога (стр. 29).
Стоимость облицовки будет пересчитываться.

Замена рисунка кирпичных модулей из каталога (стр.29) на стоимость не влияет.

В облицовках сделаны посадочные места для вентиляционных решёток!

Размеры необходимо уточнять.

В комплектацию не входит:

- Верхний короб облицовки
- Изоляционные материалы
- Вентиляционные решётки
- Связующие растворы

Рустикальные облицовки

CRINOLINE 105

для топок Polyflam	STA 405 / STA 35 / Mistral	Monobloc 840 Monomistral MM 25
Дымосборник	A 110	-
По запросу	удлинение дымосборника	-
Размер зева (мм)	830 H x 1230 L	600 H x 1000 L
Габаритные размеры (мм)	1830 L x 980 P x 1450 H	1560 L x 925 P x 1314 H
Вес (без топки)	752 kg	500 kg

Материалы: Камень De Sireuil Eveillee, кирпич Fermette (смотри страницу 29)

Деревянная балка - вощёный дуб.

Дополнительная комплектация : банкетка (смотри страницу 18)



Цена

6 200 €

BREMONT 107

для топок Polyflam	STA 405 / STA 35	Monobloc 840 Monomistral MM 25	Mistral
Дымосборник	A 980	-	A 840
Размер зева (мм)	700 H x 1000 L	600 H x 855 L	600 H x 855 L
Габаритные размеры (мм)	1580 L x 930 P x 1390 H	1435 L x 875 P x 1220 H	1435 L x 875 P x 1220 H
Вес (без топки)	500 kg	425 kg	370 kg

Материалы: Камень De Dordogne, кирпич Panaches (смотри страницу 29)

Накрывная фриза - вощёный дуб "бордо" или камень De Dordogne.

Дополнительная комплектация : банкетка (смотри страницу 18)



Цена

с камнем : 3 770 €

с деревом : 4 150 €

MORVANDELLE 108/109

	MORVANDELLE FACE 108	MORVANDELLE ANGLE 109
для топок Polyflam	STA 405	Monobloc 840
Дымосборник	A 110	-
Размер зева (мм)	750 H x 2150 L	630 H x 1865 L
Габаритные размеры (мм)	2540 L x 950 P x 1740 H	2331 L x 895 P x 1620 H
Вес (без топки)	1050 kg	1060 kg

Материалы: Камень De Sireuil Fine, кирпич Panaches (смотри страницу 29)

Деревянная балка - вощёный дуб "бордо".

Козырёк - патенированная сталь. Декоративная чугунная дверь.



Цена

присенный : 8 240 €

угловой : 7 900 €

GIVERYNY 111

для топок Polyflam	STA 35 / Mistral	Monobloc 840 Monomistral MM 25
Дымосборник	A 840	-
По запросу	удлинение дымосборника	-
Размер зева (мм)	700 H x 850 L	600 H x 900 L
Габаритные размеры (мм)	1410 L x 865 P x 1360 H	1460 L x 875 P x 1310 H
Вес (без топки)	525 kg	565 kg

Материалы: Камень De Dordogne, кирпич Pain Brule (смотри страницу 29)



Цена

5 330 €

Классические облицовки

ВНИМАНИЕ :

- Цены указаны без стоимости каминных топок.

VIRGILIO 209

для топок Polyflam	Monobloc 840 / Monomistral MM 25
Размер зева (мм)	625 H x 860 L
Габаритные размеры (мм)	1550 L x 940 P x 1250 H
Вес (без топки)	245 kg

Материалы: Камень Crema Marfil, кирпич Biscotte (смотри страницу 29)



Цена 6 540 €

FORT-MANON 301

для топок Polyflam	STA 405	Mistral
Дымосборник	A 110	A 980
По запросу	удлинение дымосборника	-
Размер зева (мм)	800 H x 1100 L	700 H x 1100 L
Габаритные размеры (мм)	1720 L x 970 P x 1510 H	1720 L x 905 P x 1510 H
Вес (без топки)	1140 kg	900 kg

Материалы: Камень De Noynt Fine (смотри страницу 29)

Для высоты потолка max 2,70 m.

Дополнительная комплектация : банкетка (смотри страницу 18)



Цена

5 950 €

верхний короб из камня

1 280 €

BRESSOISE 302

для топок Polyflam	Mistral	Monobloc 840
Дымосборник	A 980	-
По запросу	удлинение дымосборника	-
Размер зева (мм)	800 H x 1100 L	600 H x 1000 L
Габаритные размеры (мм)	1720 L x 970 P x 1510 H	1450 L x 960 P x 1300 H
Вес (без топки)	590 kg	475 kg

Цена

4 200 €

4 980 €



Материалы: Камень D'Estailades, кирпич Gothique Flamboyant (смотри страницу 29)

Классические облицовки

SALENCY 303

для топок Polyflam	Mistral	Monobloc 840	STA 35 encastré de 120 mm	STA 35 non encastré
Дымосборник	A 980	-	A 980	A 980
Размер зева (мм)	610 H x 1000 L	600 H x 1000 L	690 H x 1000 L	690 H x 1000 L
Габаритные размеры (мм)	1400 L x 480 P x 1160 H	1400 L x 480 P x 1290 H	1400 L x 480 P x 1235 H	1400 L x 480 P x 1300 H
Вес (без топки)	322 kg	420 kg	340 kg	390 kg

Материалы: Камень Crema Nuagee, кирпич Panaches (смотри страницу 29)

Для высоты потолка max 2,70 m.



Цена (без верхнего элемента)

5 950 €

верхний короб из камня

3900 €

VIEWUX-MOULIN 306

для топок Polyflam	STA 405 / STA 35	Monobloc 840
Дымосборник	A 110	-
По запросу	надстройка	-
Размер зева (мм)	850 H x 1250 L	600 H x 1100 L
Габаритные размеры (мм)	1800 L x 980 P x 1600 H	1600 L x 930 P x 1450 H
Вес (без топки)	1300 kg	1140 kg

Материалы: Камень De Noyant Fine, кирпич Bruns (смотри страницу 29)

Для высоты потолок max 2,70 m.

Дополнительная комплектация : банкетка (смотри страницу 18)



Цена

6 800 €

верхний короб из камня

1 280 €

CHEVERNY 309

для топок Polyflam	STA 35	Mistral
Дымосборник	A 840	A 840
Размер зева (мм)	650 H x 800 L	650 H x 855 L
Габаритные размеры (мм)	1460 L x 940 P x 1370 H	1515 L x 905 P x 1370 H
Вес (без топки)	612 kg	595 kg

Материалы: Камень D'Estailades, кирпич Fermette (смотри страницу 29)



Цена

5 650 €

Опция:

- Банкетка для дров Long. 500 mm = 590€
- Банкетка для установки вентилятора Long. 500 mm = 550 €

Каминные топки

Внимание! В комплектацию каминных топок входит: изоляция ISO8 для защиты нижней камеры горения, ёршик для прочистки дымовой шахты, эксплуатационная ручка, термометр, монтажная рама для температурного шва, держатели защитной пластины задней стенки.

MISTRAL MS 25

Цена

2 820 €

Топка с рекуператором. Требуется дымосборник.

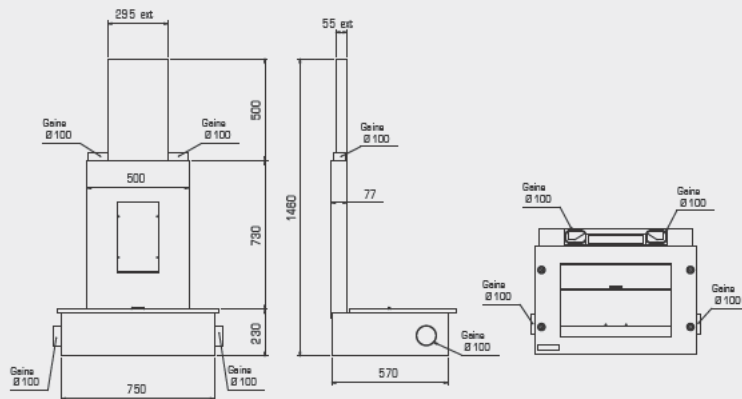

Мощность 6/7 кВт
КПД 79 %
Максимальная загрузка дров: 7кг
сухих поленьев, длиной 50см
Длительность горения: 2-3 часа
Отапливаемая площадь: 50-70м²
Распределения тепла: свободная
и принудительная конвекция
Вес 140 кг
Средняя температура
отходящих газов 160°C
Подходящие дымосборники:
A840, A980, A110, A135

ВНИМАНИЕ.

В комплектацию входит защитная пластина задней стенки (без рисунка)

MONOMISTRAL MM 25

Цена

4 170 €

Топка с рекуператором. Система готова к использованию.

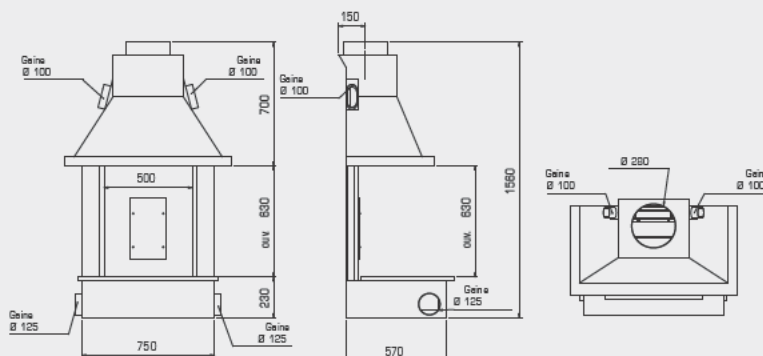

Мощность: 6/7 кВт
КПД : 79 %
Максимальная загрузка дров: 7кг
сухих поленьев, длиной 50см
Длительность горения: 2-3 часа
Отапливаемая площадь: 50-70м²
Распределения тепла: свободная
и принудительная конвекция
Вес : 150 кг
Средняя температура
отходящих газов : 160°C
Диаметр патрубка: 280мм
Топка со стационарным
дымосборником.

ВНИМАНИЕ

В комплектацию входит защитная пластина задней стенки (без рисунка)

Каминные топки

EN 13229.

MONOBLOC 710

Цена

4 133 €

Топка с рекуператором. Система готова к использованию.

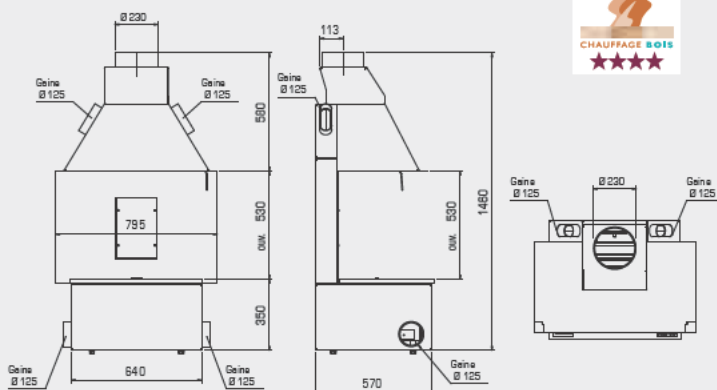

Мощность: 10 кВт
КПД : 77 %
Максимальная загрузка дров: 10кг
сухих поленьев, длиной 33см
Длительность горения: 8 часов
Отапливаемая площадь: 90м²
Распределения тепла: свободная
и принудительная конвекция
Вес : 175 кг
Средняя температура
отходящих газов : 235°C
Диаметр патрубка: 230мм
Топка со стационарным
дымосборником.

ВНИМАНИЕ

В комплектацию входит защитная пластина задней стенки (без рисунка)

Каминные топки

EN 13229.

Cheminées
Polyflam
L'innovation au cœur du foyer

STA35

Цена

4 260 €

Топка с рекуператором. Требуется дымоборник.

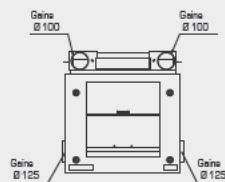
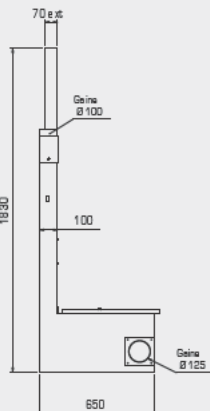
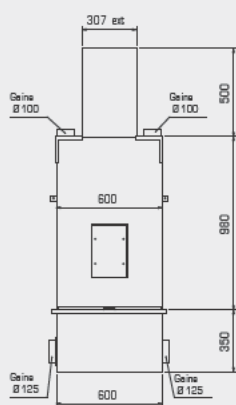

Мощность: 11 кВт
КПД : 73 %
Максимальная загрузка дров: 11кг сухих поленьев, длиной 33см
Длительность горения: 8-10 часов
Отапливаемая площадь: 100м²
Распределения тепла: свободная и принудительная конвекция
Вес : 150 кг
Средняя температура отходящих газов : 209°C
Подходящие дымоборники: A840, A980, A110, A135

ВНИМАНИЕ

В комплектацию входит защитная пластина задней стенки (без рисунка)

MONOBLOC 840 diam. 280

Цена

5 232 €

Топка с рекуператором. Система готова к использованию.

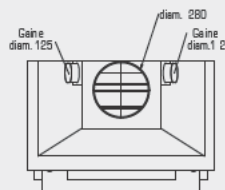
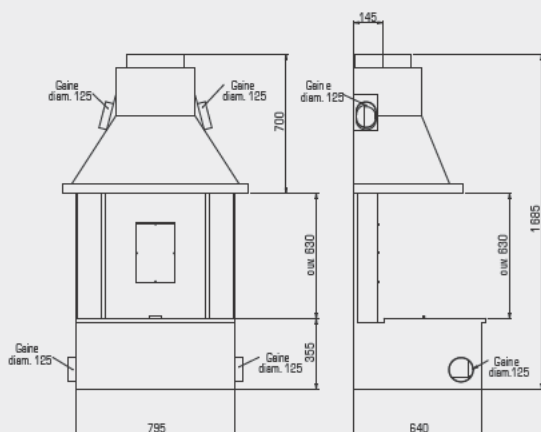

Мощность: 13 кВт
КПД : 79 %
Максимальная загрузка дров: 13кг сухих поленьев, длиной 50см
Длительность горения: 8-10 часов
Отапливаемая площадь: 120м²
Распределения тепла: свободная и принудительная конвекция
Вес : 215 кг
Средняя температура отходящих газов : 262°C
Диаметр патрубка: 280мм
Топка со стационарным дымоборником.

ВНИМАНИЕ

В комплектацию входит защитная пластина задней стенки (без рисунка)

MONOBLOC 840 30 X 40

Цена

5 232 €

Топка с рекуператором. Система готова к использованию.

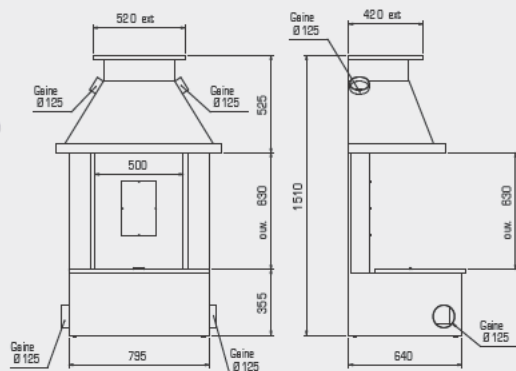

Мощность: 13 кВт
КПД : 79 %
Максимальная загрузка дров: 13кг сухих поленьев, длиной 50см
Длительность горения: 8-10 часов
Отапливаемая площадь: 120м²
Распределения тепла: свободная и принудительная конвекция
Вес : 215 кг
Средняя температура отходящих газов : 262°C
Топка со стационарным дымоборником.

ВНИМАНИЕ

В комплектацию входит защитная пластина задней стенки (без рисунка)

Внимание! В комплектацию каминных топок входит: изоляция ISO8 для защиты нижней камеры горения, ёршик для прочистки дымовой шахты, эксплуатационная ручка, термометр, монтажная рама для температурного шва, держатели защитной пластины задней стенки.

Каминные топки

Cheminées
Polyflam
L'innovation au cœur du foyer

STA MAG

Цена

5 650 €

Топка с рекуператором. Требуется дымоборник.

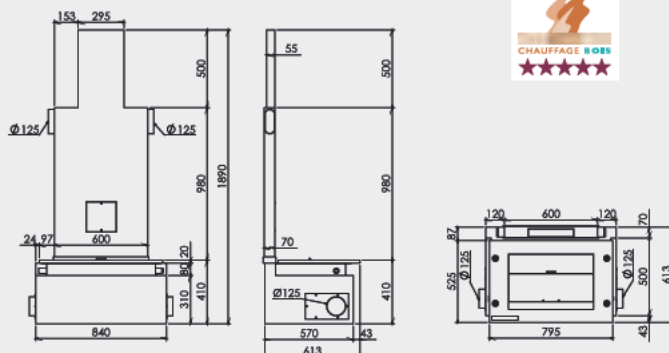

Мощность : 14 кВт
КПД : 82%
Максимальная загрузка дров: 17кг сухих поленьев, длиной 50см
Длительность горения: 8-10 часов
Отапливаемая площадь: 130м²
Распределения тепла: свободная и принудительная конвекция
Вес : 215 кг
Средняя температура отходящих газов : 219°C
Подходящие дымоборники: A840, A980, A110, A135

ВНИМАНИЕ
В комплектацию входит защитная пластина задней стенки (без рисунка)

STA 405

Цена

5 650 €

Топка с рекуператором. Требуется дымоборник.

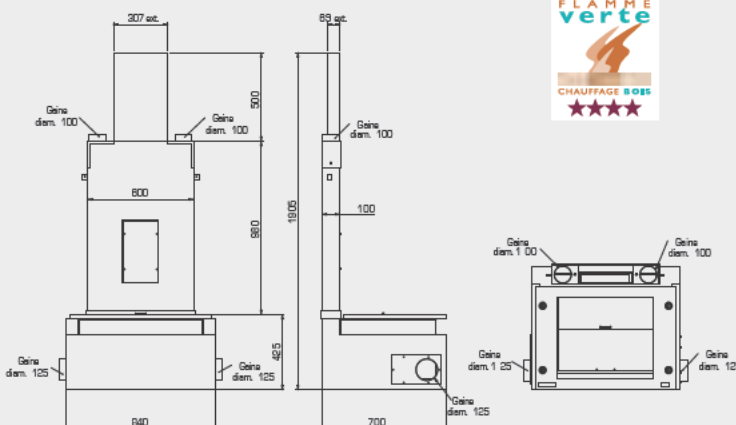

Мощность : 16 кВт
КПД : 77%
Максимальная загрузка дров: 20кг сухих поленьев, длиной 50см
Длительность горения: 10-11 часов
Отапливаемая площадь: 150м²
Распределения тепла: свободная и принудительная конвекция
Вес : 270 кг
Средняя температура отходящих газов : 159°C
Подходящие дымоборники: A840, A980, A110, A135

ВНИМАНИЕ.
В комплектацию входит защитная пластина задней стенки (без рисунка)

STA 405 MB 110

Цена

6 450 €

Топка с рекуператором. Система готова к использованию.

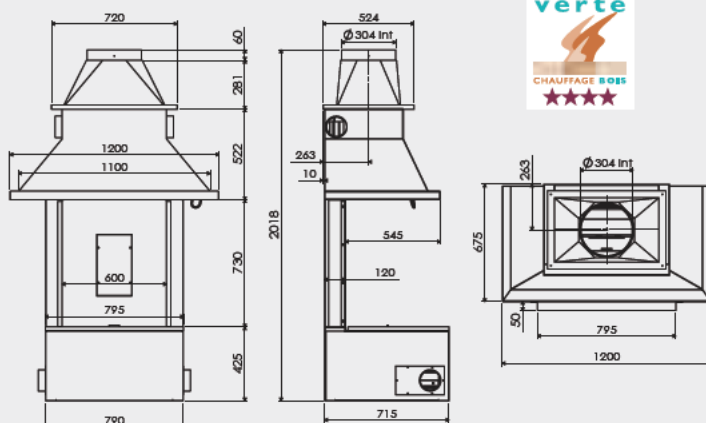

Мощность : 16 кВт
КПД : 77%
Максимальная загрузка дров: 20кг сухих поленьев, длиной 50см
Длительность горения: 10-11 часов
Отапливаемая площадь: 150м²
Распределения тепла: свободная и принудительная конвекция
Вес : 350 кг
Средняя температура отходящих газов : 159°C
Диаметр патрубка: 300мм
Топка со стационарным дымоборником.

ВНИМАНИЕ.
В комплектацию входит защитная пластина задней стенки (без рисунка)

Внимание! В комплектацию каминных топок входит: изоляция ISO8 для защиты нижней камеры горения, ёршик для прочистки дымовой шахты, эксплуатационная ручка, термометр, монтажная рама для температурного шва, держатели защитной пластины задней стенки.

STA 405 MB 840

Цена

6 450 €

Топка с рекуператором. Система готова к использованию.

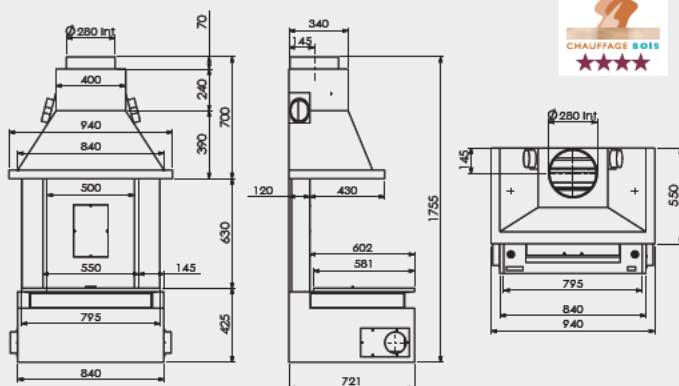

Мощность: 16 кВт
КПД : 77 %
Максимальная загрузка дров: 20 кг сухих поленьев, длиной 50 см
Длительность горения: 10-11 часов
Отапливаемая площадь: 150 м²
Распределения тепла: свободная и принудительная конвекция
Вес : 350 кг
Средняя температура отходящих газов : 159 °C
Диаметр патрубка: 280 мм
Топка со стационарным дымосборником.

ВНИМАНИЕ

В комплектацию входит защитная пластина задней стенки (без рисунка)

STA406

Цена

7 572 €

Топка с рекуператором. Система готова к использованию.

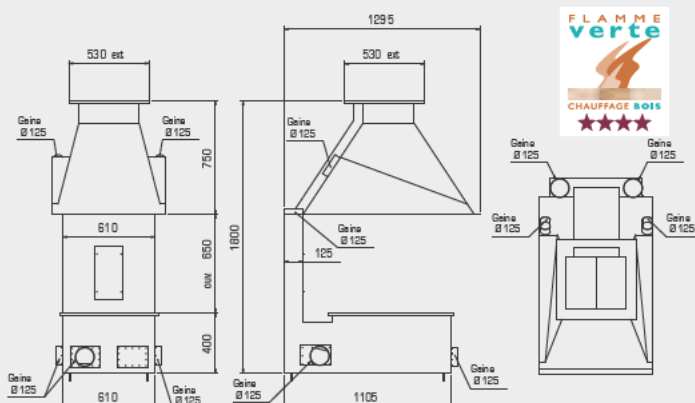

Мощность: 14 кВт
КПД : 80 %
Максимальная загрузка дров: 18 кг сухих поленьев, длиной 50 см
Длительность горения: 8-10 часов
Отапливаемая площадь: 130 м²
Распределения тепла: свободная и принудительная конвекция
Вес : 380 кг
Средняя температура отходящих газов : 235 °C
Топка со стационарным дымосборником.

ВНИМАНИЕ

В комплектацию входит защитная пластина задней стенки (без рисунка)

STA 407 Spécial rénovation

Цена

5 592 €

Ремкомплект для открытых каминов. Дымоходный патрубок d am 150 mm

Эксплуатация возможна только при использовании приточного вентилятора.

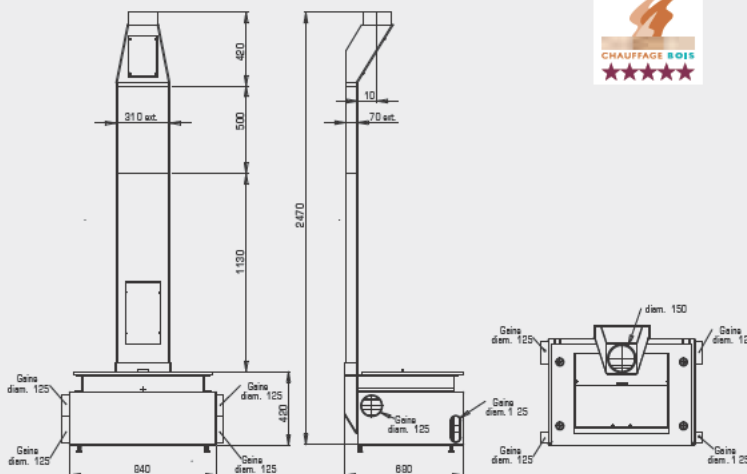

Мощность: 15 кВт
КПД : 77 %
Максимальная загрузка дров: 20 кг сухих поленьев, длиной 50 см
Длительность горения: 9-10 часов
Отапливаемая площадь: 150 м²
Распределения тепла: свободная и принудительная конвекция
Вес : 258 кг
Средняя температура отходящих газов : 275 °C
Подходящие дымосборники: A840, A980, A110, A135

Внимание! В комплектацию каминных топок входит: изоляция ISO8 для защиты нижней камеры горения, ёршик для прочистки дымовой шахты, эксплуатационная ручка, термометр, монтажная рама для температурного шва, держатели защитной пластины задней стенки.

КАМИННЫЕ ТОПКИ

STA 40.55

Топка с рекуператором. Требуется дымоборник.

Предупреждение Не адаптируется для дымоборников A840 и A980

Цена	7 490 €
------	---------

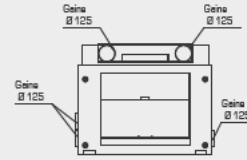
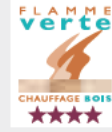
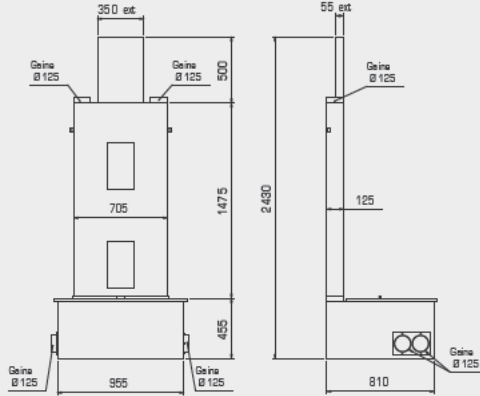

Мощность: 30 кВт
КПД : 77 %
Максимальная загрузка дров: 27 кг сухих поленьев, длиной до 65 см
Длительность горения: 9-10 часов
Отапливаемая площадь: 300 м²
Распределения тепла: свободная и принудительная конвекция
Вес : 286 кг
Средняя температура отходящих газов : 275 °C
Подходящие дымоборники: A110, A135

ВНИМАНИЕ
В комплектацию входит защитная пластина задней стенки (без рисунка)

AQUAPOLY

Топка с водяным теплообменком. Объём теплообменника 11 литров.

Цена	8 325 €
------	---------

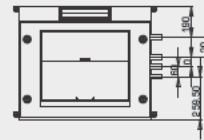
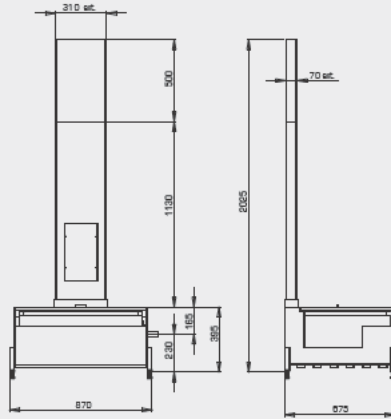

Мощность по воде: 13 кВт
КПД : 77 %
Максимальная загрузка дров: 20 кг сухих поленьев, длиной 50 см
Длительность горения: 10-11 часов
Отапливаемая площадь: 150 м²
Вес : 270 кг
Средняя температура отходящих газов : 240 °C
Подходящие дымоборники: A840, A980, A110, A135

Гидравлический комплект для подключения (входит в стоимость прибора)

- комплект изолированных гибких труб из нержавеющей стали для соединения топки с аккумулирующим бойлером.
- мононасос 230V 3 скорости
- бак на 15л воды, в том числе: 1 воздушный клапан, термощуп, вентиль системы безопасности до трёх бар манометр, перепускной клапан, расширительный бак на 18 литров
- группа безопасности ДСК с воздушным клапаном (мануальная регулировка)
- 2 термосенсера (2м капиллярных труб)
- Запорный вентиль муфты

НОВИНКА

Monobloc Nao

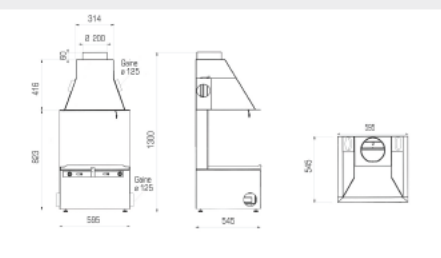

Цена	3 250 €
------	---------



ВНИМАНИЕ.
В комплектацию входит защитная пластина задней стенки (без рисунка)

Мощность: 8 кВт
КПД : 80 %
Максимальная загрузка дров: 10 кг сухих поленьев, длиной 33 см
Длительность горения: 8 часов
Отапливаемая площадь: 80 м²
Распределения тепла: свободная и принудительная конвекция
Вес : 175 кг
Средняя температура отходящих газов : 235 °C
Диаметр патрубка: 200 мм
Топка со стационарным дымоборником.

Дымосборники

А 840

Цена 615 €

Дымосборник 840 : внутренние габариты 84 Д X 45 Г X 47 В Н шибер 20 X 40, патрубок дымохода 30 X 40. Герметик в комплекте.

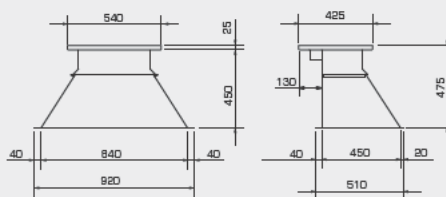

А 980

Цена 680 €

Дымосборник 980 : внутренние габариты 98 Л X 45 Р X 47 В Н шибер 20 X 40, патрубок дымохода 30 X 40. Герметик в комплекте.

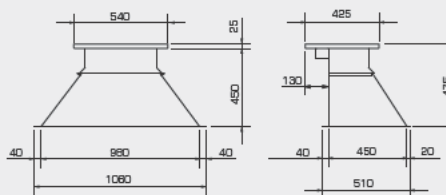

А 110

Цена 905 €

Дымосборник 110 : внутренние габариты 110 Л X 45 Р X 70 Н шибер 33 X 40, патрубок дымохода 40 X 40. Герметик в комплекте.

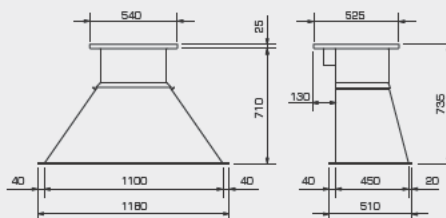

А 135

Цена 1 020 €

Дымосборник 135 : внутренние габариты 135 Л X 50 Р X 90 Н шибер 33 X 40, патрубок дымохода 40 X 40. Герметик в комплекте.

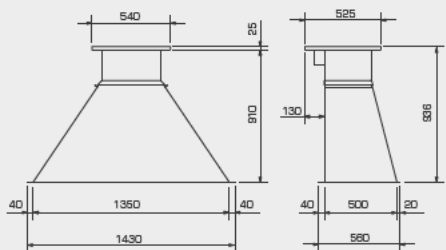

Расчёты по дымоходу

Квадратное сечение (внутренний размер)	круглое сечение (внутренний размер)	Высота дымохода *			
		3 м	4 - 5 м	6 - 7 м	8 м и более
20x20	200	H 50 x L 60	H 50 x L 60	H 55 x L 80	H 60 x L 80
25x25	230	H 60 x L 80	H 60 x L 80	H 65 x L 90	H 65 x L 90
	250	H 65 x L 100	H 65 x L 100	H 65 x L 100	H 70 x L 100
20x40		H 65 x L 100	H 70 x L 100	H 75 x L 100	H 80 x L 100
30x30	280	H 70 x L 100	H 70 x L 100	H 75 x L 100	H 80 x L 100
40x30	300	H 80 x L 120	H 85 90 x L 120	H 100 x L 120	H 110 x L 120
40x40	350	H 90 x L 140	H 100 110 x L 140 160	H 120 x L 140 160	H 130 x L 140 160

Данная таблица является примерной, без учёта индивидуальных особенностей строения дома и используемых материалов.

Высота дымохода считается от патрубка прибора.
H = высота зева (расстояние от чугунных пластин до начала дымосборника) L = ширина зева (расстояние между пиллятрами).

Дымосборники

A 110 N07

Цена 940 €

Дымосборник 110N07 внутренние габариты 110 L X 42 P X 48 H
Шибер 58 X 27
размер выходного патрубка 60 X 37

Внимание необходим переходник RA 00 30 или RA 30 30 или RA 45 30

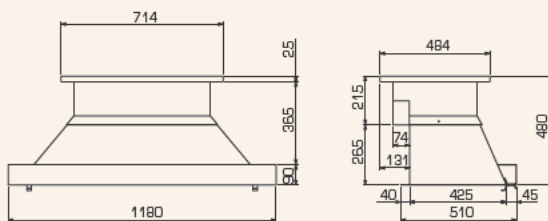

A 125 N07

Цена 940 €

Дымосборник 125N07 : внутренние габариты 125 L X 56 P X 57 H
Шибер 58 X 27
размер выходного патрубка 60 X 37

Внимание : необходим переходник RA 00-30 или RA 30-30 или RA 45-30

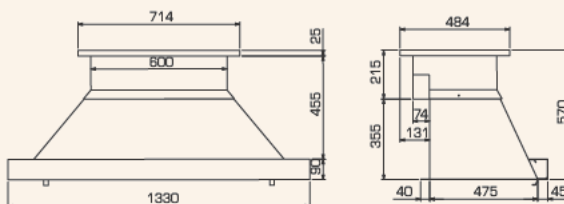

Переходники к дымосборникам A 110 N07 / A 125 N07

RA 00-30

Цена 390 €

переходник с 60x37 на diam 300

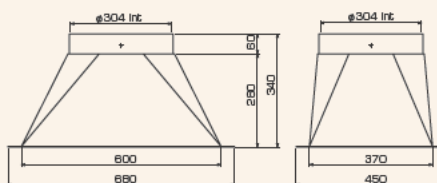

RA 30-30

Цена 470 €

переходник с 60x37 на diam. 300 под углом 30°

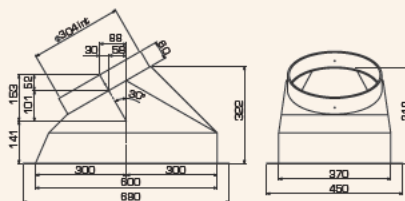

RA 45-30

Цена 470 €

переходник с 60x37 на diam. 300 под углом 45°

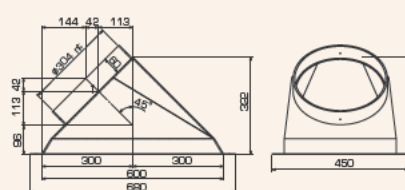

TRAPPE sur mesure SPÉCIALE RÉNOVATION

Dimensions < ou = 1500 mm de longueur ou 500 mm de largeur

Dimensions > 1500 mm de longueur ou 500 mm de largeur

REMARQUE GÉNÉRALE CONCERNANT L'ENSEMBLE DES FOYERS

- L'ensemble des foyers doivent être installés dans le respect des préconisations de la notice de pose, d'utilisation et d'entretien fabricant, ainsi qu'avec la réglementation en vigueur DTUs de fumisterie et d'âtrerie (24.1 et 24.2) et des règles de l'art.
- Obligation de protéger le contrecœur de la cheminée avec une plaque de fonte non fournie.
- Pour toute distribution par extraction, prévoir un foyer soudé d'usine.

ВЕНТИЛЯТОРЫ

MINI POLYGIRE H

приточный вентилятор
для разводки конвекционного воздуха

Цена 360 €

2 скорости (90 и 110 м³/h) с переключателем скоростей.
Длина 2-х верхних конвекционных каналов - 1,5 метра, длина нижнего канала (подключение к нижнему патрубку) - 1 метр.
Выходы конвекционного воздуха через 3 вентиляционные решётки.
Комплектация: 3 термостойких эл. кабеля по 4 метра (1 - для подключения к сети, 2 - для селектора скоростей, 3 - для сенсорного выключателя), шумоизолированный корпус с белой вентиляционной решёткой.



Характеристики:

Размеры : 154 X 154 X h 210 mm
Решётка : 172 X 172 mm
Стандартный цвет : Белый
Рабочая температура : 65°C / 70°C
2 скорости : 90 и 110 м³/h

КОМПЛЕКТ MINI POLYGIRE H

Цена 656 €

Данные по вентилятору смотри выше.
Объём поставки: 1 вентилятор Mini Polygire H без решётки, 3 посадочных рамки с манжетами диам. 125 мм, 3 X 1,5 м гофрированных трубы диам. 125 мм, 8 зажимных хомутов, 1 алюминиевый скотч 50 мм x 5 мм, 4 белые вентиляционные решётки.
Другие цвета решёток по запросу



Белый



Золотой



Чёрный



Сталь патина

Характеристики:

Размеры : 154 X 154 X h 210 mm
Решётка : 172 X 172 mm
Стандартный цвет : Белый
Рабочая температура : 65°C / 70°C
2 скорости : 90 и 110 м³/h

PULSEUR 3/13

приточный вентилятор
для разводки конвекционного воздуха

Цена 544 €

2 скорости (200 и 300 м³/h) с переключателем скоростей.
Передача тепла максимально на 6 м. 3 выхода (нижний выход макс. 1 м удаление 2 верхних выхода - макс. 6 м удаление)
Шумоизолированный корпус.
Комплектация:
1 переключатель на 2 скорости
2 термостойких эл. кабеля по 4 метра (1 - для подключения к сети, 2 - для переключателя скоростей со встроенным термосенсором с пусковой температурой 65°C / 70°C)



Характеристики:

Размеры : 200 x 215 x h 190 mm
Рабочая температура : 65°C / 70°C
2 скорости : 200 и 300 м³/h

КОМПЛЕКТ PULSEUR 3/13

Цена 820 €

Данные по вентилятору смотри выше.
Комплектация: 1 вентилятор 3/12 4 посадочных рамки с манжетами диам. 125 мм 10 зажимных хомутов 1 алюминиевый скотч 50 мм x 5 мм 4 белые вентиляционные решётки. Другие цвета решёток по запросу.

EXTRACTEUR 5/25

отточный вентилятор

Цена 596 €

Отточный вентилятор для работы с горячим конвекционным воздухом.
2 скорости (300 и 600 м³/h) с переключателем скоростей.
5 выходов конвекционного воздуха с общей длиной разводки воздуха до 25 метров.
Шумоизолированный корпус
Комплектация :
1 «Т» диам. 160 мм для подводки холодного воздуха
1 решётка для холодного воздуха, диам. 150 мм
1 переключатель скоростей (без кабеля)
1 термосенсор с пусковой температурой 65°C / 70°C
НАЦЕНКА: Дополнительный термошнур 65°C / 70°C
+ 4 метра термостойкого кабеля - 140 €



Характеристики:

Размеры : 250 x 220 x h 175 mm
Рабочая температура : 65°C / 70°C
2 скорости : 300 и 600 м³/h

СОПУТСТВУЮЩИЕ ТОВАРЫ

Артикул		Цена	
	ISO8	Изоляция в рулоне Толщина 13mm Размер полотна ширина 0 61m, длина 4 64m	181
	142	Порошок для чистки дымохода (шт.) Порошок для чистки дымохода (коробка бшт.)	12 60
	CAL	Жаропрочный герметик Туба 0 500 kgs	16
	DEG	Удалитель сажи в дымоходе - 750 Grs	26
	92-150	Чёрная краска - 200 ML Измеритель влажности Термометр -50° à + 150° Полироль для метелла - 125 m Полироль для метелла - коробка 6 шт. Металлический скотч	16 106 138 19 98 14
	THERMO	Термометр на чугун	54
	Collant alu		
KITRAMONAGE		Комплект для чистки дымохода (при сильных загрязнениях)	296
	RÉDUC 280/250	Переходник с d am 280 mm на d am 250 mm	203
	RÉDUC 300/280	с d am 300 mm на d am 280 mm	206
	KITRA250-30X30	Подключение к дымосборнику Выход дымосборника 30x30 cm - D am 250 mm	237
	KITRA280-30X30	Выход дымосборника 30x30 cm - D am 280 mm	412
	KITRA280-30X40	Выход дымосборника 30x40 cm - D am 280 mm	474
	KITRA300-30X40	Выход дымосборника 30x40 cm - D am 300 mm	410
	KITRA280-40X40	Выход дымосборника 40x40 cm - D am 280 mm	492
	KITRA300-40X40	Выход дымосборника 40x40 cm - D am 300 mm	570
	KITRA350-40X40	Выход дымосборника 40x40 cm - D am 350 mm	746
	KITM230-30	элемент подключения 300 mm - D am 230 mm	42
	KITM250-30	300 mm - D am 250 mm	42
	KITM280-30	300 mm - D am 280 mm	57
	KITM300-30	300 mm - D am 300 mm	79
	KITM230-100	1000 mm - D am 230 mm	153
	KITM250-100	1000 mm - D am 250 mm	153
	KITM280-100	1000 mm - D am 280 mm	184
KITM300-100	1000 mm - D am 300 mm	221	
	KI TKR2 30	КОЛЕНО 30° - D am 230 mm	321
	KI TKR2 50	30° - D am 250 mm	321
	KI TKR2 80	30° - D am 280 mm	373
	KI TKR3 00	30° - D am 300 mm	434
	KITCR23 0R	45° - D am 230 mm	253
	KITCR25 0R	45° - D am 250 mm	253
	KITCR28 0R	45° - D am 280 mm	289
	KITCR300R45	45° - D am 300 mm	328

СОПУТСТВУЮЩИЕ ТОВАРЫ

	Артикул	Модель	Цена
	017 RCP2525230	Муфты D230 для дымохода 25 X 25	229
	017 RCP3030230	D230 для дымохода 30 X 30	240
	017 RCP3040230	D230 для дымохода 30 X 40	248
	017 RCP4040230	D230 для дымохода 40 X 40	260
	017 RCP3030250	D250 для дымохода 30 X 30	240
	017 RCP3040250	D250 для дымохода 30 X 40	248
	017 RCP4040250	D250 для дымохода 40 X 40	260
	017 RCP3030280	D280 для дымохода 30 X 30	240
	017 RCP3040280	D280 для дымохода 30 X 40	248
	017 RCP4040280	D280 для дымохода 40 X 40	260
	017 RCP4040300	D300 для дымохода 40 X 40	260
	KIT RH230-20X20	Верхнее подключение Дымоход 20x20 см - D 230 mm	210
	KIT RH250-20X20	Дымоход 20x20 см - D 250 mm	210
	KIT RH230-25X25	Дымоход 25x25 см - D 230 mm	215
	KIT RH250-25X25	Дымоход 25x25 см - D 250 mm	215
	KIT RH280-25X25	Дымоход 25x25 см - D 280 mm	228
	KIT RH230-20X40	Дымоход 20x40 см - D 230 mm	230
	KIT RH250-20X40	Дымоход 20x40 см - D 250 mm	230
	KIT RH280-20X40	Дымоход 20x40 см - D 280 mm	244
	KIT RH230-30X30	Дымоход 30x30 см - D 230 mm	236
	KIT RH250-30X30	Дымоход 30x30 см - D 250 mm	236
	KIT RH280-30X30	Дымоход 30x30 см - D 280 mm	242
	KIT RH300-30X30	Дымоход 30x30 см - D 300 mm	248
	KIT RH230-30X40	Дымоход 30x40 см - D 230 mm	253
	KIT RH250-30X40	Дымоход 30x40 см - D 250 mm	253
	KIT RH280-30X40	Дымоход 30x40 см - D 280 mm	269
	KIT RH300-30X40	Дымоход 30x40 см - D 300 mm	287
	KIT RH250-25X50	Дымоход 25x50 см - D 250 mm	574
	KIT RH280-25X50	Дымоход 25x50 см - D 280 mm	574
	KIT RH300-25X50	Дымоход 25x50 см - D 300 mm	600
KIT RH280-40X40	Дымоход 40x40 см - D 280 mm	574	
KIT RH300-40X40	Дымоход 40x40 см - D 300 mm	604	
	KIT CRH2 0X20	Крепёжная рамка для верхнего подключения к дымоходу 20x20 см	47
	KIT CRH2 5X25	к дымоходу 25x25 см	53
	KIT CRH2 0X40	к дымоходу 20x40 см	58
	KIT CRH3 0X30	к дымоходу 30x30 см	60
	KIT CRH2 5X50	к дымоходу 25x50 см	58
	KIT CRH3 0X40	к дымоходу 30x40 см	62
	KIT CRH4 0X40	к дымоходу 40x40 см	66
KI TK. CRH	Набор крепежа для рамки (уплотнитель, саморезы, винты)	55	
	II/IGP230I-230	Подключение к дымоходу из нержавеющей стали с изоляцией : d am топки 230 mm - d am дымохода 230 mm	132
	II/IGP280I-230	d am топки 280 mm - d am дымохода 230 mm	149
	II/IGP280I-250	d am топки 280 mm - d am дымохода 250 mm	154
	II/IGP280I-280	d am топки 280 mm - d am дымохода 280 mm	160
	II/IGP300I-250	d am топки 300 mm - d am дымохода 250 mm	168
	II/IGP300I-280	d am топки 300 mm - d am дымохода 280 mm	174
	II/IGP300I-300	d am топки 300 mm - d am дымохода 300 mm	181
	TIP230TZ-230	Для дымохода THERMINOX : diam. топки 230 mm - diam. дымохода 230 mm	154
	TIP280TZ-230	diam. топки 280 mm - diam. дымохода 230 mm	160
	TIP280TZ-250	diam. топки 280 mm - diam. дымохода 250 mm	160
	TIP280TZ-280	diam. топки 280 mm - diam. дымохода 280 mm	160
	TIP300TZ-250	diam. топки 300 mm - diam. дымохода 250 mm	166
	TIP300TZ-280	diam. топки 300 mm - diam. дымохода 280 mm	166
	TIP300TZ-300	diam. топки 300 mm - diam. дымохода 300 mm	166

АКСЕССУАРЫ

Ограничители дров для открытых топок

	Модель	Цена
	M01	250 €
	M03	210 €
	M05	225 €
	M07	250 €

Дровница

Модель	Размеры (mm)	Цена
Grand modèle	530 L x 290 x 1500 H	443 €
et t modèle	530 L x 290 x 1000 H	293 €



Материалы для каминов Polyflam

Камень



Кирпич

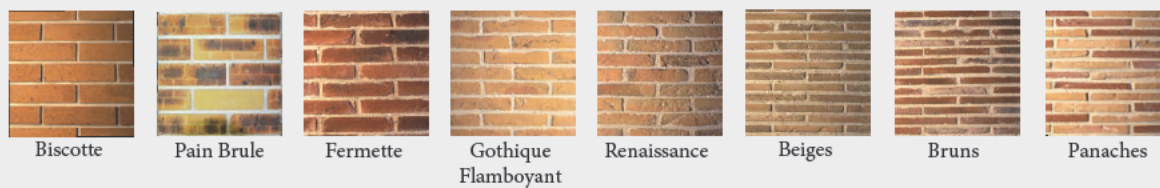

Мрамор

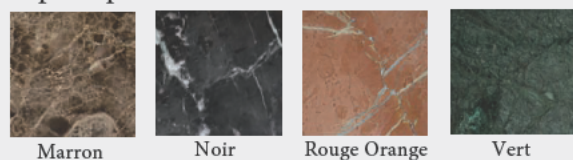

ЗАПЧАСТИ

Артикул	Наименование	Цена
141	ёршик для прочистки, длина 1.50 m (из трёх частей по 0,50 m)	50
144	удлинитель для ручки ёршика 0.50 m	18
	щётка ершика	23
119	плоский уплотнительный шнур d 6 mm 2.50 ml для всех топок, кроме STA 40.55	23
119	плоский самоклеящийся шнур d 6 mm 3.00 ml для STA 40.55	25
	искрогаситель к камину Saturne	31
115 MB BIS*	шамот задней стенки для Monobloc MB710	45
115 MB TER*	боковой шамот для Monobloc MB710	29
115 MB DEV*	шамот передней стенки для SATURNE	29
215 BIS	шамот задней стенки для Mistral MS 25 и Monomistral MM25	55
215 TER	боковой шамот для Mistral MS25 и Monomistral MM25	35
215 DEV	шамот передней стенки для Mistral MS25 и Monomistral MM25	35
115 BIS	шамот задней стенки для Monomistral MM710	46
115 TER	боковой шамот для Monomistral MM710	24
115 DEV	шамот передней стенки для Monomistral MM710	24
515 BIS	шамот задней стенки для STA 35	45
515 TER	боковой шамот для STA 35	29
515DEV	шамот передней стенки для STA 35	29
415 BIS	шамот задней стенки для Monobloc 840	65
415 TER	боковой шамот для Monobloc 840	29
415 DEV	шамот передней стенки для Monobloc 840	29
715 BIS	шамот задней стенки для STA 405, STA407, Aquapoly (V1) и MB 02.405	70
715 TER	боковой шамот для STA 405, STA407, Aquapoly (V1) et MB 02.405	51
715 DEV	шамот передней стенки для STA 405, STA407, Aquapoly (V1) et MB 02.405	51
1004 AV	передняя жаропрочная пластина-держатель для шамота к STA407	70
1004 AR	задняя жаропрочная пластина-держатель для шамота к STA407	58
804	жаропрочная пластина-держатель для шамота к Aquapoly (V1)	39
815N1	шамот №1 к Aquapoly (V4)	51
815N2	шамот №2 к Aquapoly (V4)	70
815N3	шамот №3 к Aquapoly (V4)	70
815N4	шамот №4 к Aquapoly (V4)	62
815N5	шамот №5 к Aquapoly (V4)	51
815N6	шамот №6 к Aquapoly (V4)	26
615 BIS	шамот задней стенки для STA 40.55	83
615 TER	боковой шамот для STA 40.55	59
615 AV	шамот передней стенки для STA 40.55	83
	боковой/задний шамот (старое исполнение) для STA 40.55	83
1415 BIS	шамот задней стенки для STA 406	50
1415 TER	боковой шамот для STA 406	67
1415 AV	шамот передней стенки для STA 406	43
211	чугунная рама пода для Monobloc 840, Mistral MS25, Monomistral MM25	380
111*	чугунная рама пода для Monomistral MM710, Monobloc MB710	250
511	чугунная рама пода для STA 35	225
711	чугунная рама пода для STA 405, STA 407, Aquapoly et MB 02.405	392
611	чугунная рама пода для STA 40.55	766
1403	чугунная рама пода для STA 406	592
217	передняя чугунная пластина для Monobloc 840, Mistral MS25 и Monomistral MM25	178
216	задняя чугунная пластина для Monobloc 840, Mistral MS25 и Monomistral MM25	93
117*	передняя чугунная пластина для Monomistral MM710 и Monobloc MB710	90
116*	задняя чугунная пластина для Monomistral MM710 и Monobloc MB710	113
517	передняя чугунная пластина для STA 35	105
518	задняя чугунная пластина для STA 35	87
717	передняя чугунная пластина для STA 405, STA407, MB 02-405 et Aquapoly	171
718	задняя чугунная пластина для STA 405, STA407, MB 02-405 et Aquapoly	100
617	передняя чугунная пластина для STA 40.55	181
618	задняя чугунная пластина для STA 40.55	190
1417	передняя чугунная пластина для STA 406	255
1418	задняя чугунная пластина для STA 406	148
	металлический уголок-держатель боковых шамотов для Monomistral MM710 (шт)	50
	уголок для расширительного шва в цоколе облицовки	41
	скребок	30
	эксплуатационная ручка NAL 40 - SB 28 - SB 35	25
10	конденсатор для вентилятора Polygire	23
	мотор для вентилятора Polygire	437
TT 128	встраиваемый термостат с щупом, шнур 2 m	134
VV 129	электровентилятор SP 5-ти скоростной мотор	150
ST	щуп для Polygire	43

* (Art.Nr. 111 - 115 MB - 116 - 117 для Saturne и Demi-Lune)



Cheminées
Polyflam
L'innovation au
cœur du foyer



Россия, г. Санкт-Петербург
ул. Марата, д.60
т/ф 8(812) 764-44-33, +7-911-947-77-22
e-mail: kamin.spb@mail.ru
www.vintage-kamin.ru

Cheminées
Polyflam
L'innovation au
cœur du foyer

fabriqué en France et distribué par :



ZA route de Compiègne - 60410 VERBERIE - FRANCE - Tél : 03 44 40 90 43 - Fax : 03 44 40 99 23
www.flamespace.fr